



ต้นฉบับ

สัญญาซื้อขายคอมพิวเตอร์  
“ครุภัณฑ์เครื่องคอมพิวเตอร์แบบพกพา” จำนวน ๒๒ เครื่อง  
ปีงบประมาณ พ.ศ. ๒๕๖๔

สัญญาเลขที่ ๘๒/๒๕๖๔

สัญญานี้ทำขึ้น ณ กรมสอบสวนคดีพิเศษ เลขที่ ๑๒๘ หมู่ ๓ ถนนแจ้งวัฒนะ แขวงทุ่งสองห้อง เขตหลักสี่ กรุงเทพมหานคร เมื่อวันที่ ๑๐ กันยายน พ.ศ. ๒๕๖๔ ระหว่างกรมสอบสวนคดีพิเศษ โดยร้อยตำรวจเอก ธรรมศ เล่าห์ทวี เลขานุการกรม ปฏิบัติราชการแทนอธิบดีกรมสอบสวนคดีพิเศษ ตามคำสั่งกรมสอบสวนคดีพิเศษ ที่ ๘๗๖/๒๕๖๐ ลงวันที่ ๒๘ สิงหาคม ๒๕๖๐ ซึ่งต่อไปในสัญญานี้เรียกว่า “ผู้ซื้อ” ฝ่ายหนึ่ง กับบริษัท สปีด คอมเมอร์เชียล จำกัด ซึ่งจดทะเบียนเป็นนิติบุคคลประเภทบริษัทจำกัด ทะเบียนเลขที่ ๐๑๐๕๕๕๗๑๓๘๖๘๓ เมื่อวันที่ ๑๙ กันยายน ๒๕๕๗ ณ สำนักงานทะเบียนหุ้นส่วนบริษัทกลาง กรมพัฒนาธุรกิจการค้า กระทรวงพาณิชย์ มีสำนักงานใหญ่ตั้งอยู่เลขที่ ๑๑๑๐ ถนนบางนา-ตราด แขวงบางนา เขตบางนา จังหวัดกรุงเทพมหานคร โดย นายชาญ เชาวณิชย์ กรรมการผู้มีอำนาจลงชื่อผูกพันบริษัท มีอำนาจลงลายมือชื่อและประทับตราสำคัญของบริษัท ปรากฏตามหนังสือรับรองของสำนักงานทะเบียนหุ้นส่วนบริษัทกรุงเทพมหานคร กรมพัฒนาธุรกิจการค้า กระทรวงพาณิชย์ ที่ E๑๐๐๙๑๒๐๒๐๔๒๗๐ ออกให้ ณ วันที่ ๒๓ มิถุนายน ๒๕๖๔ มอบอำนาจให้ นางสาวอาภาธิณี วรรณเทพ เป็นผู้กระทำการแทนในการลงนามในสัญญา ตามหนังสือมอบอำนาจลงวันที่ ๒๗ สิงหาคม ๒๕๖๔ แนบท้ายสัญญานี้ ซึ่งต่อไปในสัญญานี้เรียกว่า “ผู้ขาย” อีกฝ่ายหนึ่ง

คู่สัญญาได้ตกลงกันมีข้อความดังต่อไปนี้

ข้อ ๑ ข้อตกลงซื้อขาย

ผู้ซื้อตกลงซื้อและผู้ขายตกลงขาย “เครื่องคอมพิวเตอร์แบบพกพา ยี่ห้อ ACER รุ่น Travelmate TMP ๒๑๔-๕๓\_๑๔” จำนวน ๒๒ เครื่อง

ซึ่งต่อไปในสัญญานี้เรียกว่า “คอมพิวเตอร์” ตามรายละเอียดเอกสารแนบท้ายสัญญาผนวก ๑ - ๓ รวมเป็นราคาคอมพิวเตอร์และค่าติดตั้งทั้งสิ้น จำนวน ๔๘๒,๕๗๐.- บาท (สี่แสนแปดหมื่นสองพันห้าร้อยเจ็ดสิบบาทถ้วน) ซึ่งได้รวมภาษีมูลค่าเพิ่ม จำนวน ๓๑,๕๗๐.- บาท (สามหมื่นหนึ่งพันห้าร้อยเจ็ดสิบบาทถ้วน) ตลอดจนภาษีอากรอื่นๆ และค่าใช้จ่ายทั้งปวงด้วยแล้ว

ในกรณีที่ผู้ขายประสงค์จะนำคอมพิวเตอร์และอุปกรณ์รายการใดแตกต่างไปจากรายละเอียดที่กำหนดไว้ในเอกสารแนบท้ายสัญญาผนวก ๑ ผนวก ๒ และผนวก ๓ มาติดตั้งให้ผู้ซื้อ ผู้ขายจะต้องได้รับความเห็นชอบเป็นหนังสือจากผู้ซื้อก่อน และคอมพิวเตอร์ที่จะนำมาติดตั้งดังกล่าวนี้จะต้องมีคุณสมบัติไม่ต่ำกว่าที่กำหนดไว้ในเอกสารแนบท้ายสัญญาผนวก ๑ ผนวก ๒ และ ๓ ทั้งนี้จะต้องไม่คิดราคาเพิ่มจากผู้ซื้อไม่ว่าในกรณีใด

ข้อ ๒ การรับรองคุณภาพ

ผู้ขายรับรองว่าคอมพิวเตอร์ที่ขายให้ตามสัญญานี้เป็นของแท้ ของใหม่ ไม่ใช่เครื่องที่ใช้งานแล้ว นำมาปรับปรุงสภาพขึ้นใหม่และมีคุณสมบัติไม่ต่ำกว่าที่กำหนดไว้ตามรายละเอียด และคุณลักษณะเฉพาะของคอมพิวเตอร์ที่กำหนดไว้ในเอกสารแนบท้ายสัญญาผนวก ๑ ผนวก ๒ และ ๓



**SPEED**  
COMMERCIAL  
SPEED COMMERCIAL CO., LTD.

อาภาธิณี

/ข้อ ๓...

**ข้อ ๓ เอกสารอันเป็นส่วนหนึ่งของสัญญา**

เอกสารแนบท้ายสัญญาดังต่อไปนี้ ให้ถือเป็นส่วนหนึ่งของสัญญานี้

๓.๑	ผนวก ๑ ใบเสนอราคา	จำนวน ๑ หน้า
๓.๒	ผนวก ๒ ขอบเขตของงาน	จำนวน ๔ หน้า
๓.๓	ผนวก ๓ ข้อเสนอทางด้านเทคนิคและข้อเสนออื่นๆ	จำนวน ๙ หน้า
๓.๔	ผนวก ๔ เอกสารผู้ขาย	จำนวน ๑๘ หน้า
๓.๕	ผนวก ๕ บัญชีธนาคารกรุงเทพ จำกัด (มหาชน) เลขที่บัญชี ๐๘๗-๐-๒๒๖๗๕-๐	จำนวน ๑ หน้า
๓.๖	ผนวก ๖ หลักประกันสัญญา	จำนวน ๑ หน้า

ความใดในเอกสารแนบท้ายสัญญาที่ขัดหรือแย้งกับข้อความในสัญญานี้ ให้ใช้ข้อความในสัญญานี้บังคับ และในกรณีที่เอกสารแนบท้ายสัญญาขัดแย้งกันเอง ผู้ขายจะต้องปฏิบัติตามคำวินิจฉัยของผู้ซื้อ คำวินิจฉัยของผู้ซื้อให้ถือเป็นที่สุด และผู้ขายไม่มีสิทธิเรียกร้องราคา ค่าเสียหาย หรือค่าใช้จ่ายใดๆ เพิ่มเติมจากผู้ซื้อทั้งสิ้น

**ข้อ ๔ การส่งมอบและติดตั้ง**

ผู้ขายจะส่งมอบและติดตั้งคอมพิวเตอร์ที่ซื้อขายตามสัญญานี้ให้ถูกต้องและครบถ้วนตามที่กำหนดไว้ในข้อ ๑ ให้พร้อมที่จะใช้งานได้ตามรายละเอียดการทดสอบการใช้งานคอมพิวเตอร์ เอกสารแนบท้ายสัญญาผนวก ๒ และผนวก ๓ ให้แก่ผู้ซื้อ ณ กรมสอบสวนคดีพิเศษ เลขที่ ๑๒๘ หมู่ที่ ๓ ถนนแจ้งวัฒนะ แขวงทุ่งสองห้อง เขตหลักสี่ กรุงเทพมหานคร และส่งมอบให้แก่ผู้ซื้อภายใน ๒๐๐ (สองร้อย) วัน นับถัดจากวันลงนามในสัญญา

ผู้ขายต้องแจ้งกำหนดเวลาติดตั้งแล้วเสร็จพร้อมที่จะใช้งานและส่งมอบคอมพิวเตอร์ได้ โดยทำเป็นหนังสือยื่นต่อผู้ซื้อ ณ กรมสอบสวนคดีพิเศษ ในวันและเวลาทำการของผู้ซื้อก่อนวันกำหนดส่งมอบไม่น้อยกว่า ๓ (สาม) วันทำการของผู้ซื้อ

ผู้ขายต้องออกแบบสถานที่ติดตั้งคอมพิวเตอร์รวมทั้งระบบอื่นๆ ที่เกี่ยวข้องตามมาตรฐานของผู้ขายและได้รับความเห็นชอบจากผู้ซื้อเป็นหนังสือ และผู้ขายต้องจัดหาเจ้าหน้าที่มาให้คำแนะนำและตรวจสอบความถูกต้องเหมาะสมของสถานที่ให้ทันต่อการติดตั้งคอมพิวเตอร์โดยไม่คิดค่าใช้จ่ายใดๆ จากผู้ซื้อภายใน ๖๐ (หกสิบ) วัน นับถัดจากวันลงนามในสัญญา

**ข้อ ๕ การตรวจรับ**

เมื่อผู้ซื้อได้ตรวจรับคอมพิวเตอร์ที่ส่งมอบและติดตั้งแล้วเห็นว่าถูกต้องครบถ้วนตามสัญญานี้แล้ว ผู้ซื้อจะออกหลักฐานการรับมอบไว้เป็นหนังสือ เพื่อผู้ขายนำมาใช้เป็นหลักฐานประกอบการขอรับเงินค่าคอมพิวเตอร์ตามที่ระบุไว้ในข้อ ๖

ถ้าผลของการตรวจรับปรากฏว่า คอมพิวเตอร์ที่ผู้ขายส่งมอบไม่ตรงตามข้อ ๑ หรือมีคุณสมบัติไม่ถูกต้องตามข้อ ๒ หรือใช้งานได้ไม่ครบถ้วนตามข้อ ๓ และ ๔ ผู้ซื้อทรงไว้ซึ่งสิทธิที่จะไม่รับคอมพิวเตอร์นั้น ในกรณี เช่นว่านี้ ผู้ขายต้องรับนำคอมพิวเตอร์นั้นกลับคืนโดยเร็วที่สุดเท่าที่จะทำได้และนำคอมพิวเตอร์มาส่งมอบให้ใหม่ หรือต้องทำการแก้ไขให้ถูกต้องตามสัญญาด้วยค่าใช้จ่ายของผู้ขายเอง และระยะเวลาที่เสียไปเพราะเหตุดังกล่าวผู้ขายจะนำมาอ้างเป็นเหตุขอขยายเวลาทำการตามสัญญาหรือของดหรือลดค่าปรับไม่ได้

ในกรณีที่ผู้ขายส่งมอบคอมพิวเตอร์ถูกต้องแต่ไม่ครบจำนวน หรือส่งมอบครบจำนวนแต่ไม่ถูกต้องทั้งหมด ผู้ซื้อจะตรวจรับเฉพาะส่วนที่ถูกต้อง โดยออกหลักฐานการตรวจรับเฉพาะส่วนนั้นก็ได้



ตาการ์ค์



## ข้อ ๖ การชำระเงิน

ผู้ซื้อจะชำระเงินค่าคอมพิวเตอร์ให้แก่ผู้ขาย เมื่อผู้ซื้อได้รับมอบคอมพิวเตอร์ตามข้อ ๕ ไว้โดยครบถ้วนแล้ว

การจ่ายเงินตามเงื่อนไขแห่งสัญญา ผู้ซื้อจะโอนเงินเข้าบัญชีเงินฝากธนาคารของผู้ขาย ชื่อ ธนาคารกรุงเทพ จำกัด (มหาชน) สาขาพันธุ์ทิพย์ พลาซ่า ชื่อบัญชี บจ. สปีด คอมเมอร์เชียล เลขที่บัญชี ๐๘๗-๐-๒๒๖๗๕-๐ ทั้งนี้ ผู้ขายตกลงเป็นผู้รับภาระเงินค่าธรรมเนียม หรือค่าบริการอื่นใดเกี่ยวกับการโอน รวมทั้งค่าใช้จ่ายใดๆ (ถ้ามี) ที่ธนาคารเรียกเก็บ และยินยอมให้มีการหักเงินดังกล่าวจากจำนวนเงินโอนในงวดนั้นๆ

## ข้อ ๗ การรับประกันความชำรุดบกพร่อง

ผู้ขายตกลงรับประกันความชำรุดบกพร่องหรือขัดข้องของคอมพิวเตอร์และการติดตั้งตามสัญญาเป็นเวลาไม่น้อยกว่า ๓ (สาม) ปี นับถัดจากวันที่ผู้ซื้อได้รับมอบคอมพิวเตอร์ทั้งหมดโดยถูกต้องครบถ้วนตามสัญญา ถ้าภายในระยะเวลาดังกล่าวคอมพิวเตอร์ชำรุดบกพร่องหรือขัดข้อง หรือใช้งานไม่ได้ทั้งหมดหรือแต่บางส่วน หรือเกิดความชำรุดบกพร่องหรือขัดข้องจากการติดตั้ง เว้นแต่ความชำรุดบกพร่องหรือขัดข้องดังกล่าวเกิดขึ้นจากความผิดของผู้ซื้อซึ่งไม่ได้เกิดขึ้นจากการใช้งานตามปกติ ผู้ขายจะต้องจัดการซ่อมแซมแก้ไขให้อยู่ในสภาพใช้งานได้ดังเดิม โดยต้องเริ่มจัดการซ่อมแซมแก้ไขภายใน ๗ (เจ็ด) วัน นับถัดจากวันที่ได้รับแจ้งจากผู้ซื้อโดยไม่คิดค่าใช้จ่ายใดๆ จากผู้ซื้อทั้งสิ้น ถ้าผู้ขายไม่จัดการซ่อมแซมแก้ไขภายในกำหนดเวลาดังกล่าว ผู้ซื้อจะมีสิทธิที่จะทำการนั้นเองหรือจ้างผู้อื่นทำการนั้นแทนผู้ขาย โดยผู้ขายต้องออกค่าใช้จ่ายเองทั้งสิ้นแทนผู้ซื้อ

ผู้ขายมีหน้าที่บำรุงรักษาและซ่อมแซมแก้ไขคอมพิวเตอร์ให้อยู่ในสภาพใช้งานได้ต่อเนื่องตลอดระยะเวลาดังกล่าวในวรรคหนึ่งด้วยค่าใช้จ่ายของผู้ขาย โดยให้มีเวลาคอมพิวเตอร์ขัดข้องรวมตามเกณฑ์การคำนวณเวลาขัดข้องไม่เกินเดือนละ ๙ (เก้า) ชั่วโมง หรือร้อยละ ๕ (ห้า) ของเวลาใช้งานทั้งหมดของคอมพิวเตอร์ของเดือนนั้น แล้วแต่ตัวเลขใดจะมากกว่ากัน มิฉะนั้นผู้ขายต้องยอมให้ผู้ซื้อคิดค่าปรับเป็นรายชั่วโมงในอัตราร้อยละ ๐.๐๓๕ (ศูนย์จุดศูนย์สามห้า) ของราคาคอมพิวเตอร์ทั้งหมดตามสัญญานี้คิดเป็นเงิน ๑๖๘.๙๐ บาท (หนึ่งร้อยหกสิบแปดบาทเก้าสิบสตางค์) ต่อชั่วโมง ในเวลาที่ไม่สามารถใช้คอมพิวเตอร์ได้ในส่วนที่เกินกว่ากำหนดเวลาขัดข้องข้างต้น

ผู้ขายจะต้องชำระค่าปรับตามวรรคสองให้แก่ผู้ซื้อภายใน ๓๐ (สามสิบ) วัน นับถัดจากวันที่ได้รับแจ้งเป็นหนังสือจากผู้ซื้อ หากผู้ขายไม่ชำระค่าปรับตามที่ได้รับแจ้งจากผู้ซื้อภายในเวลาที่กำหนดผู้ซื้อจะมีสิทธิบังคับเอาจากหลักประกันการปฏิบัติตามสัญญาได้

การที่ผู้ซื้อทำการนั้นเอง หรือให้ผู้อื่นทำการนั้นแทนผู้ขาย ไม่ทำให้ผู้ขายหลุดพ้นจากความรับผิดตามสัญญา หากผู้ขายไม่ชดใช้ค่าใช้จ่ายหรือค่าเสียหายตามที่ผู้ซื้อเรียกร้องผู้ซื้อจะมีสิทธิบังคับจากหลักประกันการปฏิบัติตามสัญญาได้

## ข้อ ๘ หลักประกันการปฏิบัติตามสัญญา

ในขณะที่ทำสัญญานี้ผู้ขายได้นำหลักประกันเป็นเงินสดปรากฏตามใบเสร็จรับเงินเล่มที่ ๒๐๙ เลขที่ ๖๗ ลงวันที่ ๑๐ กันยายน ๒๕๖๔ จำนวนเงิน ๒๔,๑๒๙.- บาท (สองหมื่นสี่พันหนึ่งร้อยยี่สิบเก้าบาทถ้วน) ซึ่งเท่ากับร้อยละ ๕ (ห้า) ของราคาซื้อขายคอมพิวเตอร์ตามข้อ ๑ มามอบให้แก่ผู้ซื้อเพื่อเป็นหลักประกันการปฏิบัติตามสัญญานี้

หลักประกันที่ผู้ขายนำมามอบให้ตามวรรคหนึ่ง จะต้องมียุทธครอบคลุมความรับผิดทั้งปวงของผู้ขายตลอดอายุสัญญา ถ้าหลักประกันที่ผู้ขายนำมามอบให้ดังกล่าวลดลงหรือเสื่อมค่าลง หรือมีอายุไม่ครอบคลุมถึงความรับผิดของผู้ขายตลอดอายุสัญญา ไม่ว่าด้วยเหตุใดๆ ก็ตาม รวมถึงกรณีผู้ขายส่งมอบและติดตั้งคอมพิวเตอร์ล่าช้า เป็นเหตุให้ระยะเวลาแล้วเสร็จหรือวันครบกำหนดความรับผิดในความชำรุดบกพร่อง ตามสัญญาเปลี่ยนแปลงไป ไม่ว่าจะเกิดขึ้นคราวใด ผู้ขายต้องหาหลักประกันใหม่หรือหลักประกันเพิ่มเติมให้มีจำนวนครบถ้วนตามวรรคหนึ่ง มามอบให้แก่ผู้ซื้อภายใน ๓ (สาม) วัน นับถัดจากวันที่ได้รับแจ้งเป็นหนังสือจากผู้ซื้อ

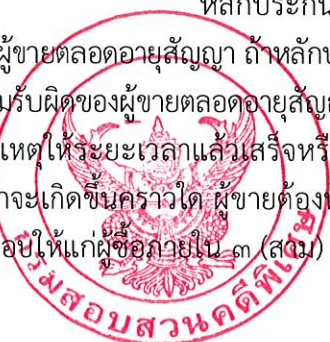

**SPEED**  
COMMERCIAL

๐๓๗๕

/ หลักประกัน...



หลักประกันที่ผู้ขายนำมามอบไว้ตามข้อนี้ ผู้ซื้อจะคืนให้แก่ผู้ขายโดยไม่มีดอกเบี้ยเมื่อผู้ขายพ้นจากข้อผูกพันและความรับผิดชอบทั้งปวงตามสัญญาแล้ว

**ข้อ ๙ การโอนกรรมสิทธิ์**

คู่สัญญาตกลงกันว่ากรรมสิทธิ์ในคอมพิวเตอร์ตามสัญญาจะโอนไปยังผู้ซื้อเมื่อผู้ซื้อได้รับมอบคอมพิวเตอร์ดังกล่าวตามข้อ ๕ แล้ว

**ข้อ ๑๐ การอบรม**

ผู้ขายต้องจัดอบรมวิชาการด้านคอมพิวเตอร์ให้แก่เจ้าหน้าที่ของผู้ซื้อจนสามารถใช้งานคอมพิวเตอร์ได้อย่างมีประสิทธิภาพ โดยต้องดำเนินการฝึกอบรมให้แล้วเสร็จภายใน ๕ (ห้า) วัน นับถัดจากวันที่ผู้ซื้อได้รับมอบคอมพิวเตอร์ โดยไม่คิดค่าใช้จ่ายใดๆ รายละเอียดของการฝึกอบรมให้เป็นไปตามที่ผู้ซื้อกำหนด

**ข้อ ๑๑ คู่มือการใช้คอมพิวเตอร์**

ผู้ขายต้องจัดหาและส่งมอบคู่มือการใช้คอมพิวเตอร์ตามสัญญา นี้ ตามที่กำหนดไว้ในเอกสารแนบท้ายสัญญาผนวก ๒ และผนวก ๓ จำนวน ๑ (หนึ่ง) ชุดต่อเครื่อง ให้กับผู้ซื้อในวันที่ส่งมอบคอมพิวเตอร์ พร้อมทั้งปรับปรุงให้ทันสมัยเป็นปัจจุบันตลอดอายุสัญญา นี้ ทั้งนี้ โดยไม่คิดเงินเพิ่มจากผู้ซื้อ

**ข้อ ๑๒ การรับประกันความเสียหาย**

ในกรณีที่บุคคลภายนอกกล่าวอ้างหรือใช้สิทธิเรียกร้องใดๆ ว่ามีการละเมิดลิขสิทธิ์หรือสิทธิบัตรหรือสิทธิใดๆ เกี่ยวกับคอมพิวเตอร์ตามสัญญา นี้ โดยผู้ซื้อมิได้แก้ไขตัดแปลงไปจากเดิม ผู้ขายจะต้องดำเนินการทั้งปวงเพื่อให้การกล่าวอ้างหรือการเรียกร้องดังกล่าวระงับสิ้นไปโดยเร็ว หากผู้ซื้อต้องรับผิดชอบค่าใช้จ่ายต่อบุคคลภายนอกเนื่องจากผลแห่งการละเมิดลิขสิทธิ์หรือสิทธิบัตรหรือสิทธิใดๆ ดังกล่าว ผู้ขายต้องเป็นผู้ชำระค่าเสียหายและค่าใช้จ่ายรวมทั้งค่าฤชาธรรมเนียมและค่าทนายความแทนผู้ซื้อ ทั้งนี้ ผู้ซื้อจะแจ้งให้ผู้ขายทราบเป็นหนังสือในเมื่อได้มีการกล่าวอ้างหรือใช้สิทธิเรียกร้องดังกล่าวโดยไม่ชักช้า

**ข้อ ๑๓ การบอกเลิกสัญญา**

เมื่อครบกำหนดส่งมอบคอมพิวเตอร์ตามสัญญาแล้ว หากผู้ขายไม่ส่งมอบและติดตั้งคอมพิวเตอร์บางรายการหรือทั้งหมดให้แก่ผู้ซื้อภายในกำหนดเวลาดังกล่าว หรือส่งมอบคอมพิวเตอร์ไม่ตรงตามสัญญาหรือมีคุณสมบัติไม่ถูกต้องตามสัญญา หรือส่งมอบและติดตั้งแล้วเสร็จภายในกำหนดแต่ไม่สามารถใช้งานได้ อย่างมีประสิทธิภาพ หรือใช้งานไม่ได้ครบถ้วนตามสัญญา หรือผู้ขายไม่ปฏิบัติตามสัญญาข้อใดข้อหนึ่ง ผู้ซื้อที่มีสิทธิบอกเลิกสัญญาทั้งหมดหรือแต่บางส่วนได้ การใช้สิทธิบอกเลิกสัญญานั้นไม่กระทบถึงสิทธิของผู้ซื้อที่จะเรียกร้องค่าเสียหายจากผู้ขาย

ในกรณีที่ผู้ซื้อใช้สิทธิบอกเลิกสัญญา ผู้ซื้อจะมีสิทธิรับหรือบังคับจากหลักประกันตามข้อ ๘ เป็นจำนวนเงินทั้งหมดหรือแต่บางส่วนก็ได้ แล้วแต่ผู้ซื้อจะเห็นสมควร และถ้าผู้ซื้อจัดซื้อคอมพิวเตอร์รวมถึงการติดตั้งจากบุคคลอื่นเต็มจำนวนหรือเฉพาะจำนวนที่ขาดส่ง แล้วแต่กรณี ภายในกำหนด ๖ (หก) เดือน นับถัดจากวันบอกเลิกสัญญา ผู้ขายจะต้องชดใช้ราคาที่เพิ่มขึ้นจากราคาที่กำหนดไว้ในสัญญานี้ด้วย รวมทั้งค่าใช้จ่ายใดๆ ที่ผู้ซื้อต้องใช้จ่ายในการจัดหาผู้ขายรายใหม่ดังกล่าวด้วย

ในกรณีที่ผู้ขายได้ส่งมอบคอมพิวเตอร์ให้แก่ผู้ซื้อและผู้ซื้อบอกเลิกสัญญา ผู้ขายจะต้องนำคอมพิวเตอร์กลับคืนไป และทำสถานที่ที่เรือถอนคอมพิวเตอร์ออกไปให้มีสภาพดังที่มีอยู่เดิมก่อนทำสัญญานี้ภายใน ๑๕ (สิบห้า) วัน นับถัดจากวันที่ผู้ซื้อบอกเลิกสัญญา โดยผู้ขายเป็นผู้เสียค่าใช้จ่ายเองทั้งสิ้น

ถ้าผู้ขายไม่ยอมนำคอมพิวเตอร์กลับคืนไปภายในกำหนดเวลาดังกล่าวตามวรรคสาม ผู้ซื้อจะกำหนดเวลาให้ผู้ขายนำคอมพิวเตอร์กลับคืนไปอีกครั้งหนึ่ง หากพ้นกำหนดเวลาดังกล่าวแล้ว ผู้ขายยังไม่นำคอมพิวเตอร์กลับคืนไปอีก ผู้ซื้อจะมีสิทธินำคอมพิวเตอร์ออกขายทอดตลาด เงินที่ได้จากการขายทอดตลาด ผู้ขาย



/ ยอมให้...

๓๓๓๓๓



ยอมให้ผู้ซื้อหักเป็นค่าปรับและหักเป็นค่าใช้จ่ายและค่าเสียหายที่เกิดแก่ผู้ซื้อ ซึ่งรวมถึงค่าใช้จ่ายต่างๆ ที่ผู้ซื้อได้เสียไปในการดำเนินการขายทอดตลาดคอมพิวเตอร์ดังกล่าว ค่าใช้จ่ายในการทำสถานที่ที่รถถอนคอมพิวเตอร์ออกไปให้มีสภาพคงที่มีอยู่เดิมก่อนทำสัญญานี้ เงินที่เหลือจากการหักค่าปรับ ค่าใช้จ่าย และค่าเสียหายดังกล่าวแล้วผู้ซื้อจะคืนให้แก่ผู้ขาย

เมื่อผู้ซื้อบอกเลิกสัญญาแล้ว ผู้ซื้อไม่ต้องรับผิดชอบในความเสียหายใดๆ ทั้งสิ้นอันเกิดแก่คอมพิวเตอร์ซึ่งอยู่ในความครอบครองของผู้ซื้อ

#### ข้อ ๑๔ ค่าปรับ

ในกรณีที่ผู้ซื้อยังไม่ใช้สิทธิบอกเลิกสัญญาตามข้อ ๑๓ ผู้ขายจะต้องชำระค่าปรับให้ผู้ซื้อเป็นรายวัน ในอัตราร้อยละ ๐.๒๐ (ศูนย์จุดสองศูนย์) ของราคาคอมพิวเตอร์ที่ยังไม่ได้รับมอบ นับถัดจากวันครบกำหนดตามสัญญาจนถึงวันที่ผู้ขายได้นำคอมพิวเตอร์มาส่งมอบและติดตั้งให้แก่ผู้ซื้อจนถูกต้องครบถ้วนตามสัญญา

การคิดค่าปรับในกรณีที่คอมพิวเตอร์ที่ตกลงซื้อขายเป็นระบบ ถ้าผู้ขายส่งมอบเพียงบางส่วนหรือขาดส่วนประกอบส่วนหนึ่งส่วนใดไป หรือส่งมอบและติดตั้งทั้งหมดแล้วแต่ใช้งานไม่ได้ถูกต้องครบถ้วน ให้ถือว่ายังไม่ได้ส่งมอบคอมพิวเตอร์นั้นเลย และคิดค่าปรับจากราคาคอมพิวเตอร์ทั้งระบบ

ในระหว่างที่ผู้ซื้อยังไม่ได้ใช้สิทธิบอกเลิกสัญญานั้น หากผู้ซื้อเห็นว่าผู้ขายไม่อาจปฏิบัติตามสัญญาต่อไปได้ ผู้ซื้อจะใช้สิทธิบอกเลิกสัญญา และริบหรือบังคับจากหลักประกันตามข้อ ๘ กับเรียกร้องให้ชดใช้ราคาที่เพิ่มขึ้นตามที่กำหนดไว้ในข้อ ๑๓ วรรคสอง ก็ได้ และถ้าผู้ซื้อได้แจ้งข้อเรียกร้องให้ชำระค่าปรับไปยังผู้ขายเมื่อครบกำหนดส่งมอบแล้ว ผู้ซื้อไม่มีสิทธิที่จะปรับผู้ขายจนถึงวันบอกเลิกสัญญาได้อีกด้วย

#### ข้อ ๑๕ การบังคับค่าปรับ ค่าเสียหาย และค่าใช้จ่าย

ในกรณีที่ผู้ขายไม่ปฏิบัติตามสัญญาข้อใดข้อหนึ่งด้วยเหตุใดๆ ก็ตาม จนเป็นเหตุให้เกิดค่าปรับ ค่าเสียหาย หรือค่าใช้จ่ายแก่ผู้ซื้อ ผู้ขายต้องชดใช้ค่าปรับ ค่าเสียหาย หรือค่าใช้จ่ายดังกล่าวให้แก่ผู้ซื้อโดยสิ้นเชิงภายในกำหนด ๓๐ (สามสิบ) วัน นับถัดจากวันที่ได้รับแจ้งเป็นหนังสือจากผู้ซื้อ หากผู้ขายไม่ชดใช้ให้ถูกต้องครบถ้วนภายในระยะเวลาดังกล่าวให้ผู้ซื้อไม่มีสิทธิที่จะหักเอาจากค่าคอมพิวเตอร์ที่ต้องชำระ หรือบังคับจากหลักประกันการปฏิบัติตามสัญญาได้ทันที

หากค่าปรับ ค่าเสียหาย หรือค่าใช้จ่ายที่บังคับจากค่าคอมพิวเตอร์ที่ต้องชำระหรือหลักประกันการปฏิบัติตามสัญญาแล้วยังไม่เพียงพอ ผู้ขายยินยอมชำระส่วนที่เหลือที่ยังขาดอยู่จนครบถ้วนตามจำนวนค่าปรับ ค่าเสียหาย หรือค่าใช้จ่ายนั้น ภายในกำหนด ๑๕ (สิบห้า) วัน นับถัดจากวันที่ได้รับแจ้งเป็นหนังสือจากผู้ซื้อ

หากมีเงินค่าคอมพิวเตอร์ที่ซื้อขายตามสัญญาที่หักไว้จ่ายเป็นค่าปรับ ค่าเสียหาย หรือค่าใช้จ่ายแล้วยังเหลืออยู่อีกเท่าใด ผู้ซื้อจะคืนให้แก่ผู้ขายทั้งหมด

#### ข้อ ๑๖ การงดหรือลดค่าปรับ หรือขยายเวลาในการปฏิบัติตามสัญญา

ในกรณีที่มีเหตุเกิดจากความผิดหรือความบกพร่องของผู้ซื้อ หรือเหตุสุดวิสัย หรือเกิดจากพฤติการณ์อันหนึ่งอันใดที่ผู้ขายไม่ต้องรับผิดชอบตามกฎหมาย หรือเหตุอื่นตามที่กำหนดในกฎกระทรวง ซึ่งออกตามความในกฎหมายว่าด้วยการจัดซื้อจัดจ้างและการบริหารพัสดุภาครัฐ ทำให้ผู้ขายไม่สามารถส่งมอบและติดตั้งคอมพิวเตอร์หรือบำรุงรักษาและซ่อมแซมแก้ไขคอมพิวเตอร์ ตามเงื่อนไขและกำหนดเวลาแห่งสัญญานี้ได้ ผู้ขายมีสิทธิของงดหรือลดค่าปรับหรือขยายเวลาทำการตามสัญญา โดยจะต้องแจ้งเหตุหรือพฤติการณ์ดังกล่าวพร้อมหลักฐานเป็นหนังสือให้ผู้ซื้อทราบภายใน ๑๕ (สิบห้า) วันนับถัดจากวันที่เหตุอันสิ้นสุดลง หรือตามที่กำหนดในกฎกระทรวงดังกล่าว

ถ้าผู้ขายไม่ปฏิบัติให้เป็นไปตามความในวรรคหนึ่ง ให้ถือว่าผู้ขายได้สละสิทธิเรียกร้องในการที่จะของดหรือลดค่าปรับหรือขยายเวลาทำการตามสัญญา โดยไม่มีเงื่อนไขใดๆ ทั้งสิ้น เว้นแต่กรณี เหตุเกิดจากความผิดหรือความบกพร่องของฝ่ายผู้ซื้อซึ่งมีหลักฐานชัดเจนหรือผู้ซื้อทราบที่อยู่แล้วตั้งแต่ต้น

การงดหรือลดค่าปรับหรือขยายเวลาทำการตามสัญญาตามวรรคหนึ่ง อยู่ในดุลพินิจของผู้ซื้อที่จะพิจารณาตามที่เห็นสมควร

**SPEED**  
COMMERCE



### ข้อ ๑๗ การใช้เรือไทย

ถ้าผู้ขายจะต้องส่งหรือนำเข้าคอมพิวเตอร์มาจากต่างประเทศและต้องนำเข้ามาโดยทางเรือในเส้นทางเดินเรือที่มีเรือไทยเดินอยู่ และสามารถให้บริการรับขนได้ตามที่รัฐมนตรีว่าการกระทรวงคมนาคมประกาศกำหนด ผู้ขายต้องจัดการให้คอมพิวเตอร์บรรทุกโดยเรือไทยหรือเรือที่มีสิทธิเช่นเดียวกับเรือไทยจากต่างประเทศมายังประเทศไทย เว้นแต่จะได้รับอนุญาตจากกรมเจ้าท่าก่อนบรรทุกคอมพิวเตอร์ลงเรืออื่นที่มีใช้เรือไทยหรือเป็นของที่รัฐมนตรีว่าการกระทรวงคมนาคมประกาศยกเว้นให้บรรทุกโดยเรืออื่นได้ ทั้งนี้ไม่ว่าการส่งหรือนำเข้าคอมพิวเตอร์จากต่างประเทศจะเป็นแบบใด

ในการส่งมอบคอมพิวเตอร์ให้แก่ผู้ซื้อ ถ้าเป็นกรณีตามวรรคหนึ่งผู้ขายจะต้องส่งมอบใบตราส่ง (Bill of Lading) หรือสำเนาใบตราส่งสำหรับคอมพิวเตอร์นั้น ซึ่งแสดงว่าได้บรรทุกมาโดยเรือไทย หรือเรือที่มีสิทธิเช่นเดียวกับเรือไทยให้แก่ผู้ซื้อพร้อมกับการส่งมอบคอมพิวเตอร์ด้วย

ในกรณีที่คอมพิวเตอร์ไม่ได้บรรทุกจากต่างประเทศมายังประเทศไทยโดยเรือไทยหรือเรือที่มีสิทธิเช่นเดียวกับเรือไทย ผู้ขายต้องส่งมอบหลักฐานซึ่งแสดงว่าได้รับอนุญาตจากกรมเจ้าท่าให้บรรทุกของโดยเรืออื่นได้ หรือหลักฐานซึ่งแสดงว่าได้ชำระค่าธรรมเนียมพิเศษเนื่องจากการไม่บรรทุกของโดยเรือไทยตามกฎหมายว่าด้วยการส่งเสริมการพาณิชย์แล้วอย่างใดอย่างหนึ่งแก่ผู้ซื้อด้วย

ในกรณีที่ผู้ขายไม่ส่งมอบหลักฐานอย่างใดอย่างหนึ่งดังกล่าวในวรรคสองและวรรคสามให้แก่ผู้ซื้อแต่จะขอส่งมอบคอมพิวเตอร์ให้ผู้ซื้อก่อนโดยยังไม่รับชำระเงินค่าคอมพิวเตอร์ ผู้ซื้อที่มีสิทธิรับคอมพิวเตอร์ไว้ก่อนและชำระเงินค่าคอมพิวเตอร์เมื่อผู้ขายได้ปฏิบัติถูกต้องครบถ้วนดังกล่าวแล้วได้

สัญญานี้ทำขึ้นสองฉบับ มีข้อความถูกต้องตรงกัน คู่สัญญาได้อ่านและเข้าใจข้อความโดยละเอียดตลอดแล้ว จึงได้ลงลายมือชื่อพร้อมทั้งประทับตรา (ถ้ามี) ไว้เป็นสำคัญต่อหน้าพยานและคู่สัญญาต่างยึดถือไว้ฝ่ายละหนึ่งฉบับ



ร้อยตำรวจเอก.....ผู้ซื้อ

(อรรถ เล่าห์ทวี)

เลขานุการกรม ปฏิบัติราชการแทน  
อธิบดีกรมส่งเสริมการค้าระหว่างประเทศ



ลงชื่อ.....ผู้ขาย  
นางสาวอาภาธิณี วรรณเทพ

ลงชื่อ.....พยาน  
(นายอุทัย เทพนาม)

ลงชื่อ.....พยาน  
(นางกชกรณี อรรถฮาตศรี)



เอกสารแนบท้ายสัญญาซื้อขายคอมพิวเตอร์  
“ครุภัณฑ์เครื่องคอมพิวเตอร์แบบพกพา” จำนวน ๒๒ เครื่อง  
ปีงบประมาณ พ.ศ. ๒๕๖๔

ผนวก ๑ ใบเสนอราคา  
จำนวน ๑ (หนึ่ง) หน้า



**SPEED**  
COMMERCIAL  
SPEED COMMERCIAL CO., LTD.

ทางอีเมล์



**QUOTATION/PURCHASE CONFIRMATION**

**Customer Name:** กรมสอบสวนคดีพิเศษ  
**Contact Name:** กรมสอบสวนคดีพิเศษ  
**Title:**  
**Address:** 128 ถนนแจ้งวัฒนะ แขวงทุ่งสองห้อง เขตหลักสี่ กรุงเทพฯ 10210

**Quotation No :** APT6408082  
**Date :** 30/08/2021  
**Sales :** Apathinee (Yok)

**Tel :** 098-2964154  
**Mail :** Apathinee@speedcom.co.th

**Tax:**  
**Tel:**  
**E-mail:**

**Delivery Time:** days  
**Validity Time:** days  
**Credit Term:** days

No.	Description	Qty.	Price/Unit (Baht)	Total Price (Baht)	
1	<b>Acer Travelmate TMP214-53_14" (UMA)</b> CPU Intel Core i5-1135G7 processor (8 MB Smart Cache, 2.4 GHz) with Turbo Boost up to 4.2 GHz) 4 Core, 8 Thread Memory 8GB of DDR4 HardDisk SSD M.2 512GB NVMe Network LAN 10/100/1000, Intel Wireless Wi-Fi 6 AX201, 2x2 MU-MIMO technology, Supports Bluetooth 5.0 Graphics Intel Iris Xe Graphics Display 14" Full HD IPS (In-Plane Switching) technology (1920 x 1080) Port USB Type-C(tm) port * USB 3.2 Gen 2 (up to 10 Gbps) * DisplayPort over USB-C * Thunderbolt 4 * USB charging 5 V; 3 A * DC-in port 20 V; 60 W 3x USB 3.2 Gen 1 ports with one featuring power-off USB charging HDMI(r) 2.0 port with HDCP support External display (VGA) port Ethernet (RJ-45) port 3.5 mm headphone/speaker jack, supporting headsets with built-in microphone DC-in jack for AC adapter camera HD camera with 1280 x 720 resolution 720p HD audio/video recording Battery 48 Wh 3-cell Li-ion battery / 3-pin 45 W AC adapter OS DOS Weight 1.6 kg (3.53 lbs.) with 3-cell battery pack Warranty Notebook 3 Year Part/ 3 Year Labor/ 3 Year Onsite/ 1 Year Battery/ 1 NBD/ Thailand (G114V) Buddle Acer Notebook Backpack 15.6" Acer USB Optical Mouse	22	Units	20,500.00	451,000.00

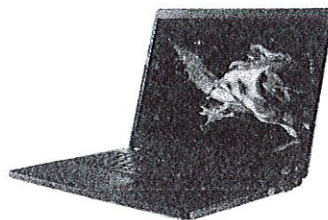

อ. อ. อ.

สีสันแปดหมื่นสองพันห้าร้อยเจ็ดสิบบาทถ้วน		Total Price	451,000.00
		VAT 7%	31,570.00
		Grand Total	482,570.00
Quotation By :	Apathinee K.	Approval :	Daranee
	(Apathinee Kannathep)		(Daranee Trairattanavaraporn)
Date :	30/08/2021	Date :	30/08/2021
		Approval :	
		Position :	
		Tel :	
		Date :	

เอกสารแนบท้ายสัญญาซื้อขายคอมพิวเตอร์  
“ครุภัณฑ์เครื่องคอมพิวเตอร์แบบพกพา” จำนวน ๒๒ เครื่อง  
ปีงบประมาณ พ.ศ. ๒๕๖๔

ผนวก ๒ ขอบเขตของงาน  
จำนวน ๔ (สี่) หน้า



๐๗๘๕



## กรมสอบสวนคดีพิเศษ

### ร่างขอบเขตของงาน

รายการ จัดซื้อครุภัณฑ์เครื่องคอมพิวเตอร์แบบพกพา จำนวน ๒๒ เครื่อง งบประมาณ พ.ศ. ๒๕๖๔

#### ๑. ความเป็นมา

กรมสอบสวนคดีพิเศษ มีเครื่องคอมพิวเตอร์แบบพกพาที่ใช้ในการปฏิบัติงาน ตั้งแต่ปี พ.ศ. ๒๕๕๖ ซึ่งมีอายุการใช้งาน ๗ ปี โดยปัจจุบันเครื่องคอมพิวเตอร์แบบพกพาพร้อมอุปกรณ์เริ่มชำรุด เสื่อมสภาพ และมีการประมวลผลช้า ส่งผลให้มีปัญหาในการทำงานร่วมกับระบบสารสนเทศที่มีใช้งาน ทำให้การทำงานล่าช้า ต้องรอการประมวลผลในส่วนเครื่องลูกข่าย การแสดงผล และการพิมพ์เป็นเวลานาน จึงมีความต้องการจัดหาเครื่องคอมพิวเตอร์แบบพกพาพร้อมอุปกรณ์ เพื่อใช้ในการสนับสนุนการปฏิบัติงานของเจ้าหน้าที่ให้สามารถปฏิบัติงานได้อย่างคล่องตัวและรวดเร็วขึ้น และสามารถปฏิบัติงานได้อย่างคล่องตัวและรวดเร็วขึ้น สอดคล้องกับทรัพยากรระบบสารสนเทศเทศต่าง ๆ

#### ๒. วัตถุประสงค์

๒.๑ เพื่อจัดหาเครื่องคอมพิวเตอร์แบบพกพาทดแทนอุปกรณ์เดิมที่ชำรุด และเสื่อมสภาพ

๒.๒ เพื่อเพิ่มประสิทธิภาพในการปฏิบัติงานของบุคลากรกรมสอบสวนคดีพิเศษ กับระบบสารสนเทศที่มีใช้งานและพัฒนาการใช้งานเพิ่มเติมของกรมสอบสวนคดีพิเศษ

#### ๓. รายการและจำนวนของพัสดุ

เครื่องคอมพิวเตอร์แบบพกพา จำนวน ๒๒ เครื่อง

#### ๔. คุณสมบัติของผู้เสนอราคา

๔.๑ มีความสามารถตามกฎหมาย

๔.๒ ไม่เป็นบุคคลล้มละลาย

๔.๓ ไม่อยู่ระหว่างเลิกกิจการ

๔.๔ ไม่เป็นบุคคลซึ่งอยู่ระหว่างถูกระงับการยื่นข้อเสนอหรือทำสัญญากับหน่วยงานของรัฐไว้ชั่วคราว เนื่องจากเป็นผู้ที่ไม่ผ่านเกณฑ์การประเมินผลการปฏิบัติงานของผู้ประกอบการตามระเบียบที่รัฐมนตรีว่าการกระทรวงการคลังกำหนดตามที่ประกาศเผยแพร่ในระบบเครือข่ายสารสนเทศของกรมบัญชีกลาง

๔.๕ ไม่เป็นบุคคลซึ่งถูกระงับชื่อไว้ในบัญชีรายชื่อผู้ทำงานและได้แจ้งเวียนชื่อให้เป็นผู้ทำงานของหน่วยงานของรัฐในระบบเครือข่ายสารสนเทศของกรมบัญชีกลาง ซึ่งรวมถึงนิติบุคคลที่ผู้ทำงานเป็นหุ้นส่วน ผู้จัดการ กรรมการผู้จัดการ ผู้บริหาร ผู้มีอำนาจในการดำเนินงานในกิจการของนิติบุคคลนั้นด้วย

๔.๖ มีคุณสมบัติและไม่มีลักษณะต้องห้ามตามที่คณะกรรมการนโยบายการจัดซื้อจัดจ้างและการบริหารพัสดุภาครัฐกำหนดในราชกิจจานุเบกษา

๔.๗ เป็นบุคคลธรรมดาหรือนิติบุคคลผู้มีอาชีพรับจ้างงานดังกล่าว

๔.๘ ไม่เป็นผู้มีผลประโยชน์ร่วมกันกับผู้ยื่นข้อเสนอรายอื่นที่เข้ายื่นข้อเสนอให้แก่กรมสอบสวนคดีพิเศษ ณ วันประกาศประกวดราคาอิเล็กทรอนิกส์ หรือไม่เป็นผู้กระทำการอันเป็นการขัดขวางการแข่งขันอย่างเป็นธรรมในการประกวดราคาอิเล็กทรอนิกส์ครั้งนี้

๔.๙ ไม่เป็นผู้ได้รับเอกสิทธิ์หรือความคุ้มกัน ซึ่งอาจปฏิเสธไม่ยอมขึ้นศาลไทย เว้นแต่ รัฐบาลของผู้ยื่นข้อเสนอได้มีคำสั่งให้สละเอกสิทธิ์และความคุ้มกันเช่นนั้น

๔.๑๐ ผู้ยื่นข้อเสนอต้องลงทะเบียนในระบบจัดซื้อจัดจ้างภาครัฐด้วยอิเล็กทรอนิกส์ (Electronic Government Procurement : e - GP) ของกรมบัญชีกลาง

๔.๑๑ ผู้ยื่นข้อเสนอต้องจัดทำเอกสารตารางเปรียบเทียบร่างขอบเขตของงาน รายละเอียดตามข้อกำหนดทุกข้อ ที่กรมสอบสวนคดีพิเศษ กำหนด กับรายละเอียดที่ผู้เสนอราคา เสนอตามตัวอย่างข้างล่าง โดยระบุเอกสารอ้างอิง แคตตาล็อก ให้ถูกต้องถ้ามีรายละเอียดใดที่แตกต่างจากข้อกำหนดจะต้องอธิบายพร้อมทั้งเปรียบเทียบข้อดีข้อเสีย ให้เข้าใจชัดเจน

**SPEED**  
FOR BUSINESS

/ตัวอย่าง...

๓๓๓๖



ตัวอย่างตารางเปรียบเทียบ

ร่างขอบเขตของงานที่กรม สอบสวนคดีพิเศษกำหนด	ร่างขอบเขตของงานที่ ผู้ยื่นข้อเสนอ เสนอ	การเปรียบเทียบ (สูงกว่า/เทียบเท่า)	เอกสารอ้างอิง (แคตตาล็อก/อื่นๆ)
๑. ....			
๒. ....			

๕. คุณสมบัติเฉพาะของพัสดุ

๕.๑ เครื่องคอมพิวเตอร์แบบพกพา จำนวน ๒๒ เครื่อง มีคุณลักษณะ ดังนี้

๕.๑.๑ มีหน่วยประมวลผลกลาง (CPU) ไม่น้อยกว่า ๔ แกนหลัก (๔ core) จำนวน ๑ หน่วย โดยมีคุณลักษณะอย่างใดอย่างหนึ่ง หรือดีกว่า ดังนี้

๑) ในกรณีที่มีหน่วยความจำ แบบ Cache Memory รวมในระดับ (Level) เดียวกัน ขนาด ไม่น้อยกว่า ๔ MB ต้องมีความเร็วสัญญาณนาฬิกาพื้นฐานไม่น้อยกว่า ๒.๓ GHz และมีหน่วยประมวลผลด้านกราฟิก (Graphics Processing Unit) ไม่น้อยกว่า ๑๐ แกน หรือ

๒) ในกรณีที่มีหน่วยความจำ แบบ Cache Memory รวมในระดับ (Level) เดียวกัน ขนาด ไม่น้อยกว่า ๖ MB ต้องมีความเร็วสัญญาณนาฬิกาพื้นฐานไม่น้อยกว่า ๑.๘ GHz และมีเทคโนโลยีเพิ่มสัญญาณนาฬิกาได้ในกรณีที่ต้องใช้ความสามารถในการประมวลผลสูง

๕.๑.๒ มีหน่วยความจำหลัก (RAM) ชนิด DDR๔ หรือดีกว่า มีขนาดไม่น้อยกว่า ๘ GB

๕.๑.๓ มีหน่วยจัดเก็บข้อมูล ชนิด Solid State Drive แบบ M.๒ NVMe PCIe หรือดีกว่า ขนาด ความจุไม่น้อยกว่า ๕๑๒ GB จำนวน ๑ หน่วย

๕.๑.๔ มีจอภาพที่รองรับความละเอียด แบบ Full HD ไม่น้อยกว่า ๑๙๒๐ x ๑๐๘๐ Pixel และมีขนาดไม่น้อยกว่า ๑๔ นิ้ว

๕.๑.๕ มีช่องเชื่อมต่อ (Interface) แบบ USB ๒.๐ หรือดีกว่า ไม่น้อยกว่า ๓ ช่อง

๕.๑.๖ มีช่องเชื่อมต่อแบบ HDMI ไม่น้อยกว่า ๑ ช่อง

๕.๑.๗ มีช่องเชื่อมต่อ Headphone/Microphone ไม่น้อยกว่า ๑ ช่อง

๕.๑.๘ มีช่องเชื่อมต่อระบบเครือข่าย (Network Interface) แบบ ๑๐/๑๐๐/๑๐๐๐ Base-T หรือดีกว่า จำนวนไม่น้อยกว่า ๑ ช่อง

๕.๑.๙ สามารถใช้งาน Wi-Fi (IEEE ๘๐๒.๑๑ b, g, n, ac,) และ Bluetooth

๕.๑.๑๐ มีลำโพง ที่ Build-in ติดตั้งมาจากโรงงานผู้ผลิต

๕.๑.๑๑ มีกล้องที่รองรับความละเอียด ไม่น้อยกว่า ๗๒๐P แบบ HD หรือดีกว่า ที่ Build-in ติดตั้งมาจากโรงงานผู้ผลิต

๕.๑.๑๒ มีแป้นพิมพ์ ติดตั้งมาจากโรงงานผู้ผลิต โดยมีตัวอักษรภาษาไทย ภาษาอังกฤษพิมพ์ ตัวเลข และสัญลักษณ์พิเศษต่าง ๆ ปรากฏอยู่บนแป้นพิมพ์อย่างถาวร

๕.๑.๑๓ มีทัชแพด (Touch Pad) ที่ Build-in ติดตั้งมาจากโรงงานผู้ผลิตติดมากับตัวเครื่อง

๕.๑.๑๔ มีความปลอดภัยแบบ Trusted Platform Module (TPM) ๒.๐ หรือดีกว่า

๕.๑.๑๕ มีเมาส์ (Mouse) ชนิด USB Optical Mouse ที่มีเครื่องหมายการค้าเดียวกันกับตัวเครื่องคอมพิวเตอร์แบบพกพา พร้อมแผ่นรองเมาส์

๕.๑.๑๖ มีกระเป๋าสำหรับใส่เครื่องคอมพิวเตอร์แบบพกพา ซึ่งสามารถป้องกันการกระแทกจากภายนอกได้



๓๓๕๓



- ๕.๑.๑๗ มีสายไฟโอแคบเตอร์ตามมาตรฐานในชุดจำหน่ายของผู้ผลิต
- ๕.๑.๑๘ มีแบตเตอรี่มาพร้อมตัวเครื่องตามมาตรฐานในชุดจำหน่ายของผู้ผลิต
- ๕.๑.๑๙ เครื่องคอมพิวเตอร์แบบพกพา ที่เสนอต้องผ่านการรับรองมาตรฐานอย่างหนึ่งอย่างใด เป็นอย่างน้อย ดังนี้
  - ๕.๑.๑๙.๑ ผ่านการรับรองมาตรฐาน การแผ่กระจายคลื่นแม่เหล็กไฟฟ้า
  - ๕.๑.๑๙.๒ ผ่านการรับรองมาตรฐาน ความปลอดภัย
  - ๕.๑.๑๙.๓ ผ่านการรับรองมาตรฐาน ด้านสิ่งแวดล้อม
  - ๕.๑.๑๙.๔ ผ่านการรับรองมาตรฐาน ด้านการประหยัดพลังงาน
- ๕.๒ ผลิตภัณฑ์ที่เสนอจะต้องเป็นผลิตภัณฑ์ที่เป็นของแท้ ของใหม่ ไม่เคยใช้งานมาก่อน หรือปรับปรุงสภาพขึ้นมาใหม่ หรือดัดแปลงสภาพมา และยังคงอยู่ในสายการผลิต
- ๕.๓ ผลิตภัณฑ์ที่เสนอต้องมีระบบ Online Support สำหรับให้บริการดาวน์โหลดไดรเวอร์ต่าง ๆ เพื่อสนับสนุนตัวผลิตภัณฑ์
- ๕.๔ ผลิตภัณฑ์ที่เสนอจะต้องมีศูนย์ลูกค้าสัมพันธ์ (Call Center) และบริการตอบคำถามแบบ Online
- ๕.๕ ผู้ยื่นข้อเสนอจะต้องดำเนินการทดสอบเครื่องคอมพิวเตอร์แบบพกพาทุกเครื่องในวันส่งมอบ

#### ๖. ระยะเวลาการส่งมอบพัสดุ

กำหนดการส่งมอบพัสดุภายใน ๒๐๐ วัน นับถัดจากวันที่ผู้ขาย/ผู้รับจ้าง รับผิดชอบต่อ/ใบสั่งจ้างหรือลงนามในสัญญาซื้อขาย

#### ๗. หลักเกณฑ์การพิจารณา

ใช้เกณฑ์ราคา

#### ๘. การจ่ายเงิน

กรมสอบสวนคดีพิเศษ จะชำระเงินให้ผู้ขายหรือผู้รับจ้าง เมื่อผู้ขายหรือผู้รับจ้างได้ส่งมอบพัสดุครบถ้วนถูกต้องตามใบสั่งซื้อ/ใบสั่งจ้าง และคณะกรรมการตรวจรับพัสดุได้ตรวจรับพัสดุไว้ในราชการเรียบร้อยแล้ว

#### ๙. การรับประกัน

ผู้ยื่นข้อเสนอ ต้องรับประกันเป็นระยะเวลาไม่น้อยกว่า ๒ ปี พร้อมรับประกันอะไหล่อุปกรณ์ทุกชิ้นส่วน โดยเข้ามาทำการแก้ไข/ซ่อมแซม ณ ที่ตั้ง หรือ นอกสถานที่ตั้ง และให้บริการแบบ (On-site Service) นับถัดจากวันที่คณะกรรมการตรวจรับพัสดุได้มีมติตรวจรับพัสดุถูกต้องครบถ้วนแล้ว หรือตามที่สัญญากำหนด โดยในระหว่างการรับประกันหากเกิดกรณีชำรุดเสียหายผู้ยื่นข้อเสนอจะต้องเป็นผู้รับผิดชอบในการนำผลิตภัณฑ์ส่งซ่อม ณ ศูนย์บริการตัวแทนของผู้ผลิตหรือผู้จำหน่ายประจำประเทศไทยโดยไม่คิดค่าอะไหล่ และค่าบริการใด ๆ ทั้งสิ้น หากไม่สามารถแก้ปัญหาให้เสร็จได้ทันตามกำหนดระยะเวลา ๗ วัน นับจากวันที่ได้รับแจ้งปัญหา ผู้เสนอราคาต้องจัดหาอุปกรณ์ที่มีคุณลักษณะเดียวกันหรือดีกว่ามาสำรองใช้งานไปพรางก่อน จนกว่าจะแก้ไขแล้วเสร็จ ทั้งนี้หากอุปกรณ์ที่ชำรุดไม่สามารถซ่อมแซมแก้ไขได้ ผู้เสนอราคาต้องจัดหาอุปกรณ์ใหม่ที่มีคุณลักษณะเดียวกันหรือดีกว่า และไม่เคยผ่านการใช้งานมาก่อน ส่งมอบให้กรมสอบสวนคดีพิเศษแทน

#### ๑๐. การคิดค่าปรับ

การคิดค่าปรับให้เป็นไปตามข้อกำหนดในสัญญา

/๑๑. ข้อกำหนด...



๑๑. ข้อกำหนดอื่น ๆ

๑๑.๑ ผู้ชนะการเสนอราคาจะต้องส่งมอบรายละเอียดรายการอุปกรณ์ทั้งหมด โดยจะต้องมีข้อมูลดังต่อไปนี้เป็นอย่างน้อย ได้แก่ ชื่อบริษัทผู้ผลิต ยี่ห้อ รุ่น หมายเลขประจำเครื่อง (Serial No.) ฯลฯ (ข้อมูลตามที่มีจริง) โดยส่งมอบเป็นไฟล์อิเล็กทรอนิกส์และเอกสาร ในวันส่งมอบ

๑๑.๒ ผู้เสนอราคาจะต้องจัดทำป้ายสติ๊กเกอร์ที่มีความคงทน ไม่หลุดลอกง่าย ติดเครื่องคอมพิวเตอร์ โดยจะต้องมีข้อมูลดังต่อไปนี้เป็นอย่างน้อย ได้แก่ ๑.ลำดับ ๒.หมายเลขประจำเครื่องคอมพิวเตอร์ (Serial No.)

๓.ชื่อบริษัทผู้ชนะการเสนอราคา ๔.เลขที่สัญญา ๕.ระยะเวลาสิ้นสุดการรับประกันตามสัญญาโดยประมาณ ๖.หมายเลขโทรศัพท์ติดต่อ และ ๗. E-mail กรณีเครื่องชำรุดหรือมีปัญหา เป็นอย่างน้อย โดยนำมาติดในวันส่งมอบ

๑๑.๓ ผู้เสนอราคาต้องแจ้งรายชื่อเจ้าหน้าที่ที่เป็นผู้รับผิดชอบและประสานงานโครงการให้ชัดเจนตลอดอายุสัญญาจนสิ้นระยะเวลารับประกัน

๑๑.๔ การกระทำใด ๆ อันจะก่อให้เกิดความเสียหายต่อระบบของกรมสอบสวนคดีพิเศษ จะต้องแจ้งและได้รับอนุญาตจากเจ้าหน้าที่ผู้รับผิดชอบของกรมสอบสวนคดีพิเศษก่อน

๑๑.๕ ผลเสียหายที่เกิดขึ้นจากการกระทำใด ๆ ของผู้เสนอราคา ผู้เสนอราคาต้องรับผิดชอบการกระทำนั้น ๆ ทั้งหมด

- คณะกรรมการกำหนดร่างขอบเขตของงาน ตามคำสั่งกรมสอบสวนคดีพิเศษที่ ๘๓๑/๒๕๖๔ ลงวันที่ ๑๘ สิงหาคม ๒๕๖๔

ลงชื่อ..........ประธานคณะกรรมการฯ

(นายพิชไล เกิดเทพ)

พนักงานสอบสวนคดีพิเศษชำนาญการพิเศษ

ลงชื่อ..........กรรมการ

(นายคมกฤษ ป่องโล่ห์ธีรภา)

พนักงานสอบสวนคดีพิเศษชำนาญการ

ลงชื่อ..........กรรมการ

(นายพงศ์บัณฑิต ชัยชาญ)

เจ้าหน้าที่คดีพิเศษชำนาญการ



ธาสรัท



เอกสารแนบทำสัญญาซื้อขายคอมพิวเตอร์  
“ครุภัณฑ์เครื่องคอมพิวเตอร์แบบพกพา” จำนวน ๒๒ เครื่อง  
ปีงบประมาณ พ.ศ. ๒๕๖๔

ผนวก ๓ ข้อเสนอทางด้านเทคนิคและข้อเสนออื่นๆ  
จำนวน ๙ (เก้า) หน้า



**SPEED**  
COMMERCIAL  
SPEED COMMERCIAL COLLEGE

อาภาภัทร

ชื่อ	คุณสมบัติเบื้องต้น	เอกสารอ้างอิง
<p>๐ <b>ความเป็นมา</b></p> <p>กรมสอบสวนคดีพิเศษ มีเครื่องคอมพิวเตอร์แบบพกพาที่ใช้ในการปฏิบัติงาน ตั้งแต่ปี พ.ศ. ๒๕๕๖ ซึ่งมีอายุการใช้งาน ๗ ปี โดยปัจจุบันเครื่องคอมพิวเตอร์แบบพกพาพร้อมอุปกรณ์เสริมชำรุดเสื่อมสภาพ และมีการประมวลผลช้า ส่งผลให้ปัญหาในการทำงานร่วมกับระบบสารสนเทศที่มีใช้งาน ทำให้การทำงานล่าช้า ต้องรอการประมวลผลในส่วนของเครื่องถูกขยับ การแสดงผล และการพิมพ์เป็นเวลานาน จึงมีความต้องการจัดหาเครื่องคอมพิวเตอร์แบบพกพาที่ใช้งานได้รวดเร็วขึ้น และสามารถใช้ปฏิบัติงานได้อย่างคล่องตัวและเร็วขึ้น ตลอดจนต้องมีการพัฒนาระบบสารสนเทศที่ต่าง ๆ</p>	<p><b>ความเป็นมา</b></p> <p>กรมสอบสวนคดีพิเศษ มีเครื่องคอมพิวเตอร์แบบพกพาที่ใช้ในการปฏิบัติงาน ตั้งแต่ปี พ.ศ. ๒๕๕๖ ซึ่งมีอายุการใช้งาน ๗ ปี โดยปัจจุบันเครื่องคอมพิวเตอร์แบบพกพาพร้อมอุปกรณ์เสริมชำรุดเสื่อมสภาพ และมีการประมวลผลช้า ส่งผลให้ปัญหาในการทำงานร่วมกับระบบสารสนเทศที่มีใช้งาน ทำให้การทำงานล่าช้า ต้องรอการประมวลผลในส่วนของเครื่องถูกขยับ การแสดงผล และการพิมพ์เป็นเวลานาน จึงมีความต้องการจัดหาเครื่องคอมพิวเตอร์แบบพกพาที่ใช้งานได้รวดเร็วขึ้น และสามารถใช้ปฏิบัติงานได้อย่างคล่องตัวและเร็วขึ้น ตลอดจนต้องมีการพัฒนาระบบสารสนเทศที่ต่าง ๆ</p>	<p>เอกสารอ้างอิง</p>
<p>๒ <b>วัตถุประสงค์</b></p>	<p><b>วัตถุประสงค์</b></p>	<p>ขอรับตามข้อกำหนด</p>
<p>๒.๑ เพื่อจัดหาเครื่องคอมพิวเตอร์แบบพกพาทดแทนอุปกรณ์เดิมที่ชำรุด และเสื่อมสภาพ</p>	<p>เพื่อจัดหาเครื่องคอมพิวเตอร์แบบพกพาทดแทนอุปกรณ์เดิมที่ชำรุด และเสื่อมสภาพ</p>	<p>ขอรับตามข้อกำหนด</p>
<p>๒.๒ เพื่อเพิ่มประสิทธิภาพในการปฏิบัติงานของบุคลากรกรมสอบสวนคดีพิเศษ กับระบบสารสนเทศ ที่มีใช้งาน และพัฒนาการใช้งานเพิ่มเติมของกรมสอบสวนคดีพิเศษ</p>	<p>เพื่อเพิ่มประสิทธิภาพในการปฏิบัติงานของบุคลากรกรมสอบสวนคดีพิเศษ กับระบบสารสนเทศ ที่มีใช้งาน และพัฒนาการใช้งานเพิ่มเติมของกรมสอบสวนคดีพิเศษ</p>	<p>ขอรับตามข้อกำหนด</p>
<p>๓ <b>รายละเอียดจำนวนของพัสดุ</b></p>	<p><b>รายละเอียดจำนวนของพัสดุ</b></p>	<p>ขอรับตามข้อกำหนด</p>
<p>เครื่องคอมพิวเตอร์แบบพกพา จำนวน ๒๒ เครื่อง</p>	<p>เครื่องคอมพิวเตอร์แบบพกพา จำนวน ๒๒ เครื่อง</p>	<p>ขอรับตามข้อกำหนด</p>
<p>๔ <b>คุณสมบัติของผู้เสนอราคา</b></p>	<p><b>คุณสมบัติของผู้เสนอราคา</b></p>	<p>ขอรับตามข้อกำหนด</p>
<p>๔.๑ มีความสามารถตามกฎหมาย</p>	<p>มีความสามารถตามกฎหมาย</p>	<p>ขอรับตามข้อกำหนด</p>
<p>๔.๒ ไม่เป็นบุคคลล้มละลาย</p>	<p>ไม่เป็นบุคคลล้มละลาย</p>	<p>ขอรับตามข้อกำหนด</p>
<p>๔.๓ ไม่อยู่ระหว่างเลิกกิจการ</p>	<p>ไม่อยู่ระหว่างเลิกกิจการ</p>	<p>ขอรับตามข้อกำหนด</p>
<p>๔.๔ ไม่เป็นบุคคลซึ่งอยู่ระหว่างถูกระงับการยื่นข้อเสนอหรือทำสัญญากับหน่วยงานของรัฐ ๖๖ ๖๗ เนื่องจากเป็น ผู้ที่ไม่ผ่านเกณฑ์การประเมินผลการปฏิบัติงานของผู้ประกอบการระบบที่ยื่นมติว่าการกระทำราชการล่าช้าเกินสมควรที่ประกาศเผยแพร่ในระบบเครือข่ายสารสนเทศของกรมบัญชีกลาง</p>	<p>ไม่เป็นบุคคลซึ่งอยู่ระหว่างถูกระงับการยื่นข้อเสนอหรือทำสัญญากับหน่วยงานของรัฐ ๖๖ ๖๗ เนื่องจากเป็นผู้ที่ไม่ผ่านเกณฑ์การประเมินผลการปฏิบัติงานของผู้ประกอบการระบบที่ยื่นมติว่าการกระทำราชการล่าช้าเกินสมควรที่ประกาศเผยแพร่ในระบบเครือข่ายสารสนเทศของกรมบัญชีกลาง</p>	<p>ขอรับตามข้อกำหนด</p>
<p>๔.๕ ไม่เป็นบุคคลซึ่งอยู่ระหว่างมีบัญชีรายชื่อผู้ทำงานและได้แจ้งเวียนชื่อ ให้เป็นผู้นำงานของหน่วยงานของรัฐในระบบเครือข่ายสารสนเทศของกรมบัญชีกลาง ซึ่งรวมถึงนิติบุคคลที่ผู้ทำงานเป็นส่วนผู้จัดการกรรมการผู้จัดการ ผู้บริหาร ผู้มีอำนาจในการดำเนินงานในกิจการของนิติบุคคลนั้นด้วย</p>	<p>ไม่เป็นบุคคลซึ่งอยู่ระหว่างมีบัญชีรายชื่อผู้ทำงานและได้แจ้งเวียนชื่อ ให้เป็นผู้นำงานของหน่วยงานของรัฐในระบบเครือข่ายสารสนเทศของกรมบัญชีกลาง ซึ่งรวมถึงนิติบุคคลที่ผู้ทำงานเป็นส่วนผู้จัดการกรรมการผู้จัดการ ผู้บริหาร ผู้มีอำนาจในการดำเนินงานในกิจการของนิติบุคคลนั้นด้วย</p>	<p>ขอรับตามข้อกำหนด</p>
<p>๔.๖ มีคุณสมบัติและไม่มีลักษณะต้องห้ามตามที่คณะกรรมการนโยบายการจัดซื้อจัดจ้างและการบริหารพัสดุภาครัฐกำหนดในราชกิจจานุเบกษา</p>	<p>มีคุณสมบัติและไม่มีลักษณะต้องห้ามตามที่คณะกรรมการนโยบายการจัดซื้อจัดจ้างและการบริหารพัสดุภาครัฐกำหนดในราชกิจจานุเบกษา</p>	<p>ขอรับตามข้อกำหนด</p>
<p>๔.๗ เป็นบุคคลธรรมดาหรือนิติบุคคลผู้มีอาชีพรับจ้างดังกล่าว</p>	<p>เป็นบุคคลธรรมดาหรือนิติบุคคลผู้มีอาชีพรับจ้างดังกล่าว</p>	<p>ขอรับตามข้อกำหนด</p>
<p>๔.๘ ไม่เป็นผู้มีผลประโยชน์ร่วมกับผู้อื่นซึ่งเสนอรายชื่อขึ้นชื่อเสนอให้คณะกรรมการสอบสวนคดีพิเศษ ณ วันประกาศประกาศว่าคดีอิเล็กทรอนิกส์ หรือ ไม่เป็นผู้กระทำการอันเป็นการขัดขวางการแข่งขันอย่างเป็นธรรมในการประกวดราคาอิเล็กทรอนิกส์ครั้งนี้</p>	<p>ไม่เป็นผู้มีผลประโยชน์ร่วมกับผู้อื่นซึ่งเสนอรายชื่อขึ้นชื่อเสนอให้คณะกรรมการสอบสวนคดีพิเศษ ณ วันประกาศประกาศว่าคดีอิเล็กทรอนิกส์ หรือ ไม่เป็นผู้กระทำการอันเป็นการขัดขวางการแข่งขันอย่างเป็นธรรมในการประกวดราคาอิเล็กทรอนิกส์ครั้งนี้</p>	<p>ขอรับตามข้อกำหนด</p>

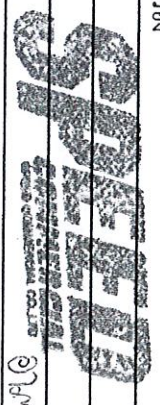

Handwritten signature



ชื่อ	รายละเอียดเครื่องคอมพิวเตอร์ที่เข้าร่วมประมูล	เอกสารอ้างอิง
๔.๕	ไม่เป็น ผู้ได้รับเอกสารหรือความคุ้มครอง ซึ่งอาจเป็นอันตราย ไม่ยอมขึ้นศาล ไทย เว้นแต่ รัฐบาลของผู้ยื่นข้อเสนอ อนุมัติสั่งให้ศาลออกสิทธิและอำนาจนั้น	ยอมรับตามข้อกำหนด
๔.๑๐	ผู้ยื่นข้อเสนอต้องลงทะเบียนในระบบจัดซื้อจัดจ้างภาครัฐด้วยอิเล็กทรอนิกส์ (Electronic Government Procurement : e - GP) ของกรมบัญชีกลาง	ยอมรับตามข้อกำหนด
๔.๑๑	ผู้ยื่นข้อเสนอต้องจัดทำเอกสารตารางเปรียบเทียบร่างขอบเขตของงาน รายละเอียดตามข้อกำหนดทุกข้อ ที่ กรมสอบสวนคดีพิเศษ กำหนด กับรายละเอียดที่ผู้เสนอราคา เสนอตามตัวอย่างข้างล่าง โดยระบุ เอกสารอ้างอิง แคลคูล็อก ให้ถูกต้องที่มีรายละเอียดได้ที่แตกต่างกันจากข้อกำหนดจะต้องอธิบายพร้อมทั้ง เปรียบเทียบข้อดีข้อเสีย ให้เข้าใจชัดเจน	ยอมรับตามข้อกำหนด
๕	คุณสมบัติเฉพาะของพัสดุ	คุณสมบัติเฉพาะของพัสดุ
๕.๑	เครื่องคอมพิวเตอร์แบบพกพา จำนวน ๒๒ เครื่อง มีคุณลักษณะ ดังนี้	ยอมรับตามข้อกำหนด
๕.๑.๑	มีหน่วยประมวลผลกลาง (CPU) ไม่น้อยกว่า ๔ แกนหลัก (๔ core) จำนวน ๑ หน่วย โดยที่คุณลักษณะอย่าง ใดอย่างหนึ่ง หรือดีกว่า ดังนี้ ในการสมัครรับหน่วยงาน จำ แบบ Cache Memory รวมในระดับ (Level) เดียวกัน ขนาดไม่น้อยกว่า ๔ MB ต้อง มีความเร็วสัญญาณนาฬิกาพื้นฐาน ไม่น้อยกว่า ๒.๓ GHz และมีหน่วยประมวลผลด้านกราฟิก (Graphics Processing Unit) ไม่น้อยกว่า ๑0 แกน หรือ	Data sheet CPU Page 1
๕.๑.๒	ในกรณีที่มีหน่วยความจำ แบบ Cache Memory รวมในระดับ (Level) เดียวกัน ขนาดไม่น้อยกว่า ๖ MB ต้อง มีความเร็วสัญญาณนาฬิกาพื้นฐาน ไม่น้อยกว่า ๑.๘ GHz และมีเทคโนโลยีเพิ่มสัญญาณนาฬิกาได้ในกรณีที่ ต้องใช้ความสามารถในการประมวลผลสูง	Data sheet CPU Page 1 (ติกว่า)
๕.๑.๓	มีหน่วยความจำหลัก (RAM) ชนิด DDR๔ หรือดีกว่า มีขนาดไม่น้อยกว่า ๘ GB	Data sheet Page 2
๕.๑.๔	มีหน่วยจัดเก็บข้อมูล ชนิด Solid State Drive แบบ M.๒ NVMe PCIe หรือดีกว่า ขนาดความจุไม่น้อยกว่า ๕๑๒ GB จำนวน ๑ หน่วย	Data sheet Page 2
๕.๑.๕	มีจอภาพที่รองรับความละเอียด แบบ Full HD ไม่น้อยกว่า ๑๕๒๐ x ๑๐๘๐ Pixel และ มีขนาดไม่น้อยกว่า ๑๕ นิ้ว	Data sheet Page 2
๕.๑.๖	มีช่องเชื่อมต่อ (Interface) แบบ USB ๓.๒ หรือดีกว่า ไม่น้อยกว่า ๓ ช่อง	Data sheet Page 2 (ติกว่า)
๕.๑.๗	มีช่องเชื่อมต่อแบบ HDMI ไม่น้อยกว่า ๑ ช่อง	Data sheet Page 2
๕.๑.๘	มีช่องเชื่อมต่อ Headphone/Microphone ไม่น้อยกว่า ๑ ช่อง	Data sheet Page 2
๕.๑.๙	สามารถใช้งาน Wi-Fi (IEEE ๘๐๒.๑๑ b, g, n, ac) และ Bluetooth	Data sheet Page 2 (ติกว่า)
๕.๑.๑๐	มีลำโพง ที่ Build-in ติดตั้งมาจากโรงงานผู้ผลิต	Data sheet Page 2
๕.๑.๑๑	มีกล้องที่รองรับความละเอียด ไม่น้อยกว่า ๗๒๐P แบบ HD หรือดีกว่า ที่ Build-in ติดตั้งมาจากโรงงานผู้ผลิต	Data sheet Page 2



๐๓/๑๖



๐๓/๑๖



ข้อ	รายละเอียดของกิจกรรม	รายละเอียดของกิจกรรมที่จัดขึ้น	เอกสารอ้างอิง
๕.๑.๑๒	มีพื้นที่พิมพ์ติดตั้งมาจากโรงงานผู้ผลิต โดยมีตัวอักษรภาษาไทย ภาษาอังกฤษพิมพ์ ตัวเลข และสัญลักษณ์พิเศษต่างๆ ปรากฏอยู่บนแป้นพิมพ์อย่างถาวร	มีพื้นที่พิมพ์ติดตั้งมาจากโรงงานผู้ผลิต โดยมีตัวอักษรภาษาไทย ภาษาอังกฤษพิมพ์ ตัวเลข และสัญลักษณ์พิเศษต่างๆ ปรากฏอยู่บนแป้นพิมพ์อย่างถาวร	Datasheet Page 2
๕.๑.๑๓	มีทัชแพด (Touch Pad) ที่ Built-in ติดตั้งมาจากโรงงานผู้ผลิตติดมากับตัวเครื่อง	มีทัชแพด (Touch Pad) ที่ Built-in ติดตั้งมาจากโรงงานผู้ผลิตติดมากับตัวเครื่อง	Datasheet Page 2
๕.๑.๑๔	มีตัวนำปัดออกด้วยแป้น Trusted Platform Module (TPM) ๒.๐ หรือดีกว่า	มีตัวนำปัดออกด้วยแป้น Trusted Platform Module (TPM) ๒.๐	Datasheet Page 2
๕.๑.๑๕	มีเมาส์ (Mouse) ชนิด USB Optical Mouse ที่มีเครื่องหมายการค้าเดียวกันกับตัวเครื่องคอมพิวเตอร์แบบพกพา พร้อมแผ่นรองเมาส์	มีเมาส์ (Mouse) ชนิด USB Optical Mouse ที่มีเครื่องหมายการค้าเดียวกันกับตัวเครื่องคอมพิวเตอร์แบบพกพา พร้อมแผ่นรองเมาส์	Datasheet Page 3
๕.๑.๑๖	มีกระเป๋าสําหรับใส่เครื่องคอมพิวเตอร์แบบพกพา ซึ่งสามารถป้องกันการกระแทกจากภายนอกได้	มีกระเป๋าสําหรับใส่เครื่องคอมพิวเตอร์แบบพกพา ซึ่งสามารถป้องกันการกระแทกจากภายนอกได้	Datasheet Page 3
๕.๑.๑๗	มีสายไฟเพื่อเคเบิลพอร์ตมาตรฐานในชุดจำหน่ายของผู้ผลิต	มีสายไฟเพื่อเคเบิลพอร์ตมาตรฐานในชุดจำหน่ายของผู้ผลิต	Datasheet Page 3
๕.๑.๑๘	มีแบบทดสอบพร้อมตัวเครื่องตามมาตรฐานในชุดจำหน่ายของผู้ผลิต	มีแบบทดสอบพร้อมตัวเครื่องตามมาตรฐานในชุดจำหน่ายของผู้ผลิต	หนังสือรับรอง
๕.๑.๑๙	เครื่องคอมพิวเตอร์แบบพกพา ที่เสนอต้องผ่านการรับรองมาตรฐานอย่างหนึ่งอย่างใด เป็นอย่างน้อย ดังนี้	เครื่องคอมพิวเตอร์แบบพกพา ที่เสนอต้องผ่านการรับรองมาตรฐานอย่างหนึ่งอย่างใด เป็นอย่างน้อย ดังนี้	หนังสือรับรอง
๕.๑.๑๙.๑	ผ่านการรับรองมาตรฐาน การแก่ระยะจากคลื่นแม่เหล็กไฟฟ้า		
๕.๑.๑๙.๒	ผ่านการรับรองมาตรฐาน ความปลอดภัย		
๕.๑.๑๙.๓	ผ่านการรับรองมาตรฐาน ด้านสิ่งแวดล้อม	ผ่านการรับรองมาตรฐาน ด้านสิ่งแวดล้อม	Datasheet Page 2
๕.๑.๑๙.๔	ผ่านการรับรองมาตรฐาน ด้านการประหยัดพลังงาน	ผ่านการรับรองมาตรฐาน ด้านการประหยัดพลังงาน	Datasheet Page 2
๕.๒	ผลิตภัณฑ์ที่เสนอจะต้องเป็นผลิตภัณฑ์ที่เป็นของแท้ ของใหม่ ไม่เคยใช้งานมาก่อน หรือปรับปรุงสภาพขึ้นมาใหม่ หรือดัดแปลงสภาพมา และยังคงอยู่ในสายการผลิต	ผลิตภัณฑ์ที่เสนอจะต้องเป็นผลิตภัณฑ์ที่เป็นของแท้ ของใหม่ ไม่เคยใช้งานมาก่อน หรือปรับปรุงสภาพขึ้นมาใหม่ หรือดัดแปลงสภาพมา และยังคงอยู่ในสายการผลิต	หนังสือรับรอง
๕.๓	ผลิตภัณฑ์ที่เสนอต้องมีระบบ Online Support สำหรับให้บริการดาวน์โหลดไดรเวอร์ต่างๆ เพื่อสนับสนุนตัวผลิตภัณฑ์	ผลิตภัณฑ์ที่เสนอต้องมีระบบ Online Support สำหรับให้บริการดาวน์โหลดไดรเวอร์ต่างๆ เพื่อสนับสนุนตัวผลิตภัณฑ์	หนังสือรับรอง
๕.๔	ผลิตภัณฑ์ที่เสนอจะต้องมีศูนย์ลูกค้าสัมพันธ์ (Call Center) และบริการตอบคำถามแบบ Online	ผลิตภัณฑ์ที่เสนอจะต้องมีศูนย์ลูกค้าสัมพันธ์ (Call Center) และบริการตอบคำถามแบบ Online	หนังสือรับรอง
๕.๕	ผู้ยื่นข้อเสนอจะต้องดำเนินการทดสอบเครื่องคอมพิวเตอร์แบบพกพาทุกเครื่องในวันส่งมอบ	ผู้ยื่นข้อเสนอจะต้องดำเนินการทดสอบเครื่องคอมพิวเตอร์แบบพกพาทุกเครื่องในวันส่งมอบ	หนังสือรับรอง
๖	ระยะเวลาการส่งมอบพัสดุ	ระยะเวลาการส่งมอบพัสดุ	หนังสือรับรอง
	กำหนดการส่งมอบพัสดุภายใน ๒๐๐ วัน นับตั้งแต่วันที่ผู้ขาย/ผู้รับจ้าง รับผิดชอบพัสดุลงนามในสัญญาซื้อขาย	สามารถส่งมอบพัสดุภายใน ๒๐๐ วัน นับตั้งแต่วันที่ผู้ขาย/ผู้รับจ้าง รับผิดชอบพัสดุลงนามในสัญญาซื้อขาย	
๗	หลักเกณฑ์การพิจารณา	หลักเกณฑ์การพิจารณา	
	ใช้เกณฑ์ราคา	ใช้เกณฑ์ราคา	ข้อ ๖ ตามข้อกำหนด
๘	การชำระเงิน	การชำระเงิน	
	กรมสอบสวนคดีพิเศษ จะชำระเงินให้ผู้ขายหรือผู้รับจ้าง เมื่อผู้ขายหรือผู้รับจ้าง ได้ส่งมอบพัสดุครบถ้วน ถูกต้องตามใบสั่งซื้อ/ใบสั่งจ้าง และคณะกรรมการตรวจสอบพัสดุ ได้ตรวจรับพัสดุไว้สิ้นรายการเรียบร้อยแล้ว	กรมสอบสวนคดีพิเศษ จะชำระเงินให้ผู้ขายหรือผู้รับจ้าง เมื่อผู้ขายหรือผู้รับจ้าง ได้ส่งมอบพัสดุครบถ้วน ถูกต้องตามใบสั่งซื้อ/ใบสั่งจ้าง และคณะกรรมการตรวจสอบพัสดุ ได้ตรวจรับพัสดุไว้สิ้นรายการเรียบร้อยแล้ว	ข้อ ๗ ตามข้อกำหนด



๑๗



ข้อ	คุณลักษณะที่ต้องการ	รายละเอียดข้อกำหนดหรือข้อควรระวัง	เอกสารอ้างอิง
๕	<p><b>การรับประกัน</b></p> <p>ผู้ยื่นข้อเสนอ ต้องรับประกันเป็นระยะเวลาไม่น้อยกว่า ๒ ปี พร้อมรับประกันอะไหล่อุปกรณ์ทุกชิ้นส่วน โดยเข้าทำประกันภัย/ซ่อมแซม ณ ที่ตั้ง หรือ นอกลาดานที่ตั้ง และให้บริการแบบ (On-site Service) นับถัดจากวันที่คณะกรรมการตรวจรับพัสดุได้มอบตัวรับพัสดุถูกต้องครบถ้วนแล้ว หรือตามที่ตั้งผู้ยื่นข้อกำหนด โดยในระหว่างการรับประกันหากเกิดกรณีชำรุดเสียหายผู้ยื่นข้อเสนอจะต้องเป็นผู้รับผิดชอบในการนำผลิตภัณฑ์ส่งซ่อม ณ ศูนย์บริการตัวแทนของผู้ผลิตหรือผู้จำหน่ายประเทศไทยโดยไม่คิดค่าอะไหล่ และค่าบริการใด ๆ ทั้งสิ้น หากไม่สามารถแก้ไขปัญหาให้เสร็จได้ทันตามกำหนดระยะเวลา ๗ วัน นับจากวันที่ได้รับแจ้งปัญหา ผู้เสนอราคาต้องจัดหาอุปกรณ์ที่มีคุณภาพและดีทดแทนหรือดีกว่าตามตัวรองใช้งานไปปรากฏก่อน จนกว่าจะแก้ไขแล้วเสร็จ ทั้งนี้หากอุปกรณ์ชำรุดไม่สามารถซ่อมแซมแก้ไขได้ ผู้เสนอราคาต้องจัดหาอะไหล่ที่เทียบเคียงคุณภาพและดีทดแทนหรือดีกว่า และไม่เคยผ่านการใช้งานมาก่อน ส่งมอบให้กรมสอบสวนสวนคดี</p>	<p><b>การรับประกัน</b></p> <p>รับประกันเป็นระยะเวลา ๒ ปี พร้อมรับประกันอะไหล่อุปกรณ์ทุกชิ้นส่วน โดยเข้าทำประกันภัย/ซ่อมแซม ณ ที่ตั้ง หรือ นอกลาดานที่ตั้ง และให้บริการแบบ (On-site Service) นับถัดจากวันที่คณะกรรมการตรวจรับพัสดุได้มอบตัวรับพัสดุถูกต้องครบถ้วนแล้ว หรือตามที่ตั้งผู้ยื่นข้อกำหนด โดยในระหว่างการรับประกันหากเกิดกรณีชำรุดเสียหายผู้ยื่นข้อเสนอจะต้องเป็นผู้รับผิดชอบในการนำผลิตภัณฑ์ส่งซ่อม ณ ศูนย์บริการตัวแทนของผู้ผลิตหรือผู้จำหน่ายประเทศไทยโดยไม่คิดค่าอะไหล่ และค่าบริการใด ๆ ทั้งสิ้น หากไม่สามารถแก้ไขปัญหาให้เสร็จได้ทันตามกำหนดระยะเวลา ๗ วัน นับจากวันที่ได้รับแจ้งปัญหา ผู้เสนอราคาต้องจัดหาอุปกรณ์ที่มีคุณภาพและดีทดแทนหรือดีกว่าตามตัวรองใช้งานไปปรากฏก่อน จนกว่าจะแก้ไขแล้วเสร็จ ทั้งนี้หากอุปกรณ์ชำรุดไม่สามารถซ่อมแซมแก้ไขได้ ผู้เสนอราคาต้องจัดหาอะไหล่ที่เทียบเคียงคุณภาพและดีทดแทนหรือดีกว่า และไม่เคยผ่านการใช้งานมาก่อน ส่งมอบให้กรมสอบสวนสวนคดีพิเศษแทน</p>	หนังสือรับรอง
๖๐	<p><b>การติดตั้ง</b></p> <p>การติดตั้งให้เป็นไปตามข้อกำหนดในสัญญา</p>	<p><b>การติดตั้ง</b></p> <p>การติดตั้งให้เป็นไปตามข้อกำหนดในสัญญา</p>	
๖๑	<p><b>ข้อกำหนดอื่น ๆ</b></p> <p>ผู้ชนะการเสนอราคาจะต้องส่งมอบรายละเอียดรายการอุปกรณ์ทั้งหมด โดยจะต้องมีข้อมูลดังต่อไปนี้ เป็นอย่างน้อย ได้แก่ ชื่อบริษัทผู้ผลิต ยี่ห้อ รุ่น หมายเลขประจำเครื่อง (Serial No.) ฯลฯ (ข้อมูลตามที่จริง) โดยส่งมอบเป็นไฟล์อิเล็กทรอนิกส์และเอกสาร ในวันส่งมอบ</p>	<p><b>ข้อกำหนดอื่น ๆ</b></p> <p>ผู้ชนะการเสนอราคาจะต้องส่งมอบรายละเอียดรายการอุปกรณ์ทั้งหมด โดยจะต้องมีข้อมูลดังต่อไปนี้ เป็นอย่างน้อย ได้แก่ ชื่อบริษัทผู้ผลิต ยี่ห้อ รุ่น หมายเลขประจำเครื่อง (Serial No.) ฯลฯ (ข้อมูลตามที่จริง) โดยส่งมอบเป็นไฟล์อิเล็กทรอนิกส์และเอกสาร ในวันส่งมอบ</p>	หนังสือรับรอง
๖๑.๑	<p>ผู้เสนอราคาจะต้องจัดทำใบสติกเกอร์ที่มความคงทน ไม่หลุดลอกง่าย ติดเครื่องคอมพิวเตอร์ โดยจะต้องมีข้อมูลดังต่อไปนี้ เป็นอย่างน้อย ได้แก่ ๑. ลำดับ ๒. หมายเลขประจำเครื่องคอมพิวเตอร์ (Serial No.) ๓. ชื่อบริษัทผู้ชนะการเสนอราคา ๔. เลขที่สัญญา ๕. ระยะเวลาสิ้นสุดการรับประกันตามสัญญาโดยประมาณ ๖. หมายเลขโทรศัพท์ติดต่อ และ ๕. E-mail กรณีเครื่องชำรุดหรือมีปัญหา เป็นอย่างน้อย โดยนำมาติดในวันส่งมอบ</p>	<p>ผู้เสนอราคาจะต้องจัดทำใบสติกเกอร์ที่มความคงทน ไม่หลุดลอกง่าย ติดเครื่องคอมพิวเตอร์ โดยจะต้องมีข้อมูลดังต่อไปนี้ เป็นอย่างน้อย ได้แก่ ๑. ลำดับ ๒. หมายเลขประจำเครื่องคอมพิวเตอร์ (Serial No.) ๓. ชื่อบริษัทผู้ชนะการเสนอราคา ๔. เลขที่สัญญา ๕. ระยะเวลาสิ้นสุดการรับประกันตามสัญญาโดยประมาณ ๖. หมายเลขโทรศัพท์ติดต่อ และ ๕. E-mail กรณีเครื่องชำรุดหรือมีปัญหา เป็นอย่างน้อย โดยนำมาติดในวันส่งมอบ</p>	หนังสือรับรอง
๖๑.๓	<p>ผู้เสนอราคาต้องแจ้งรายชื่อบริษัทที่เป็นผู้รับผิดชอบและประสานงาน โครงการให้ชัดเจน ตลอดจนผู้สัญญา จนสิ้นระยะเวลาประกัน</p>	<p>ผู้เสนอราคาต้องแจ้งรายชื่อบริษัทที่เป็นผู้รับผิดชอบและประสานงาน โครงการให้ชัดเจน ตลอดจนผู้สัญญา จนสิ้นระยะเวลาประกัน</p>	หนังสือรับรอง
๖๑.๔	<p>การกระทำใด ๆ อันจะก่อให้เกิดความเสียหายต่อระบบของกรมสอบสวนสวนคดีพิเศษ จะต้องแจ้งและได้รับอนุญาตจากเจ้าหน้าที่ผู้รับผิดชอบของกรมสอบสวนสวนคดีพิเศษก่อน</p>	<p>การกระทำใด ๆ อันจะก่อให้เกิดความเสียหายต่อระบบของกรมสอบสวนสวนคดีพิเศษ จะต้องแจ้งและได้รับอนุญาตจากเจ้าหน้าที่ผู้รับผิดชอบของกรมสอบสวนสวนคดีพิเศษก่อน</p>	หนังสือรับรอง
๖๑.๕	<p>ผลเสียหายที่เกิดขึ้นจากการกระทำใด ๆ ของผู้เสนอราคา ผู้เสนอราคาต้องรับผิดชอบการกระทำนั้น ๆ ทั้งหมด</p>	<p>ผลเสียหายที่เกิดขึ้นจากการกระทำใด ๆ ของผู้เสนอราคา ผู้เสนอราคาต้องรับผิดชอบการกระทำนั้น ๆ ทั้งหมด</p>	หนังสือรับรอง

**SPS**

อนันต์

อนันต์



### Datasheet CPU

<b>ARK   เปรียบเทียบผลิตภัณฑ์ Intel®</b>	
26/08/2021 14:38	
	<b>โปรเซสเซอร์ Intel® Core™ i5-1135G7</b> (แคช 8M, สูงสุด 4.20 GHz กับ IPU)
<b>สิ่งจำเป็น</b>	
คอลเล็คชั่นผลิตภัณฑ์	โปรเซสเซอร์ Intel® Core™ i5 เจนเนอเรชั่น 11
ซีออร์รหัส	Tiger Lake เดิมของผลิตภัณฑ์
เซ็กเมนต์แพลตฟอร์ม	Mobile
หมายเลขโปรเซสเซอร์	i5-1135G7
สถานะ	Launched
วันที่วางจำหน่าย	Q3'20
การทำลวดลายวงจร	10 nm SuperFin
ราคาที่แนะนำสำหรับลูกค้า	\$309.00
<b>ข้อกำหนดทางเทคนิคของ CPU</b>	
# คอร์	4
# เธรด	8
ความถี่เทอร์โบสูงสุด	4.20 GHz
แคช	8 MB Intel® Smart Cache
ความเร็ว Bus	4 GT/s
ความถี่ของ TDP-up ที่ปรับแต่งได้	2.40 GHz
TDP-up ที่ปรับแต่งได้	28 W
ความถี่ของ TDP-down ที่ปรับแต่งได้	900 MHz
TDP-down ที่ปรับแต่งได้	12 W
<b>ข้อมูลเสริม</b>	
ตัวเลือกเอ็มเบ็ดเด็ดที่มี	ไม่ใช่
<b>ข้อมูลจำเพาะหน่วยความจำ</b>	
ขนาดหน่วยความจำสูงสุด (ขึ้นอยู่กับประเภทของหน่วยความจำ)	64 GB
ประเภทของหน่วยความจำ	DDR4-3200, LPDDR4x-4267
# แชนเนลหน่วยความจำสูงสุด	2
รองรับหน่วยความจำ ECC †	ไม่ใช่
<b>กราฟิกโปรเซสเซอร์</b>	
กราฟิกโปรเซสเซอร์ †	กราฟิก Intel® Iris® Xe
ความถี่แบบไดนามิกสูงสุดสำหรับกราฟิก	1.30 GHz
กราฟิกเอาต์พุต	eDP 1.4b, MIPI-DSI 2.0, DP 1.4, HDMI 2.0b
หน่วยประมวลผล	80
ความละเอียดสูงสุด (HDMI 1.4) †	4096x2304@60Hz
ความละเอียดสูงสุด (DP) †	7680x4320@60Hz
ความละเอียดสูงสุด (eDP - Integrated Flat Panel) †	4096x2304@60Hz
การสนับสนุน DirectX*	12.1
การสนับสนุน OpenGL *	4.6
MultiFormatCodecEngines	2
Intel® Quick Sync Video	ใช่
Intel® Clear Video HD Technology	ใช่
# ช่องจอแสดงผลที่รองรับ †	
ID อุปกรณ์	0x9A49
Graphics OpenCL Support	2

5.1.1 อยู่ใน 2)

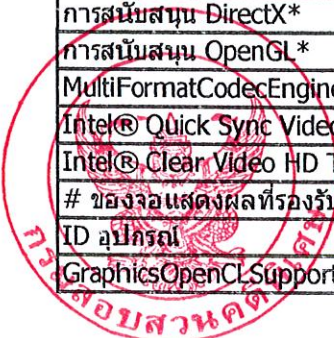

๓๓๕๓



๓๓๕๓



ตัวเลือกการขยาย	
IntelThunderbolt4	ใช่
MicroprocessorPCIeRevision	Gen 4
ChipsetPCHPCIeRevision	Gen 3
ข้อมูลจำเพาะของแพ็คเกจ	
รองรับซ็อกเก็ต	FCBGA1449
การปรับตั้งค่า CPU สูงสุด	1
TJUNCTION	100°C
ขนาดแพ็คเกจ	46.5x25
เทคโนโลยีขั้นสูง	
Intel® Deep Learning Boost (Intel® DL Boost)	ใช่
สนับสนุนหน่วยความจำ Intel® Optane™ †	ใช่
Intel® Speed Shift Technology	ใช่
เทคโนโลยี Intel® Turbo Boost †	2
สิทธิ์การใช้งานแพลตฟอร์ม Intel® vPro™ †	ไม่ใช่
Intel® Hyper-Threading Technology †	ใช่
เทคโนโลยีเวอร์ชวลไลเซชัน Intel® (VT-x) †	ใช่
เทคโนโลยีเวอร์ชวลไลเซชัน Intel® สำหรับ Directed I/O (VT-d) †	ใช่
Intel® VT-x ที่มี Extended Page Tables (EPT) †	ใช่
ชุดคำสั่ง	64-bit
ส่วนขยายชุดคำสั่ง	Intel® SSE4.1, Intel® SSE4.2, Intel® AVX2, Intel® AVX-512
สถานะไม่ได้ใช้งาน	ใช่
เทคโนโลยีการติดตามความเปลี่ยนแปลงของอุณหภูมิ	ใช่
Intel® Stable Image Platform Program (SIPP)	ไม่ใช่
Intel® Volume Management Device (VMD)	ใช่
IntelGaussianandNeuralAccelerator	ใช่
ImageProcessingUnitVersion	6
IntelSmartSoundTechnology	ใช่
IntelWakeonVoice	ใช่
IntelHighDefinitionAudio	ใช่
MipiSoundwireVersion	1.1
AdaptixTechVersion	ใช่
ความปลอดภัยและความน่าเชื่อถือ	
คำสั่งใหม่ของ Intel® AES	ใช่
Intel® Software Guard Extensions (Intel®SGX)	ไม่ใช่
Intel® Trusted Execution Technology †	ไม่ใช่
Intel® OS Guard	ใช่
Intel® Boot Guard	ใช่
Mode-based Execute Control (MBE)	ใช่
IntelControlFlowEnforcementTechnology	ใช่
IntelTotalMemoryEncryption	ไม่ใช่



Handwritten signature and initials in black ink.



Handwritten signature in blue ink.



Handwritten signature in blue ink.



acer

Acer recommends Windows 10 Pro for business

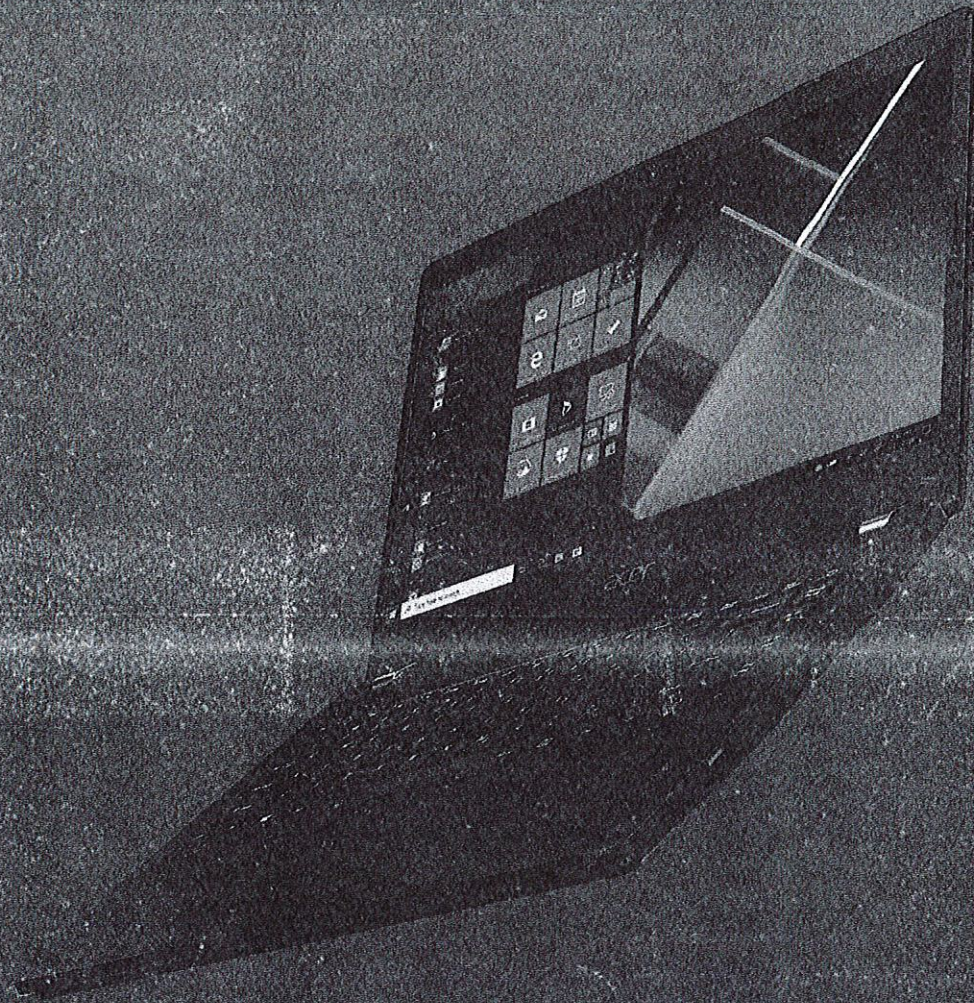

Camera shutter



MIL-STD 810G Compliant



HDD+SSD



Face Login



Fingerprint Reader & Windows Hello



Reversible type-C connector



Internet Connection



Thunderbolt™ 4



Type-C Dock compatible



Wi-Fi 6



กรมส่งเสริมการค้าระหว่างประเทศ

Handwritten signature and initials.



# SPECIFICATIONS

## TravelMate P2

## TMP214-53 / TMP214-53G

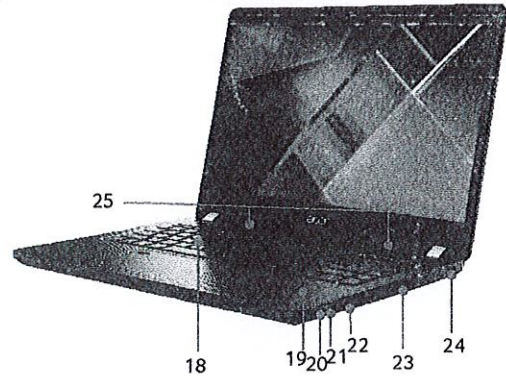
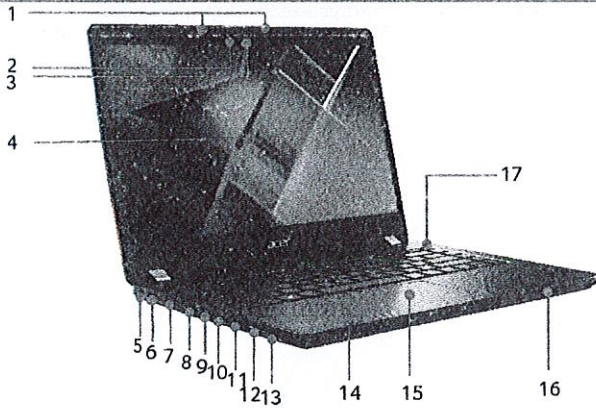

5.1.5, 5.1.6,  
5.1.7, 5.1.8, 5.1.10,  
5.1.12, 5.1.13

Product views	1. Microphones 2. Webcam shutter 3. Webcam 4. 14" display 5. DC-in jack	6. RJ-45 port 7. VGA port 8. HDMI port 9. USB 3.2 Gen 1 port with power-off charging 10. USB 3.2 port	11. USB Type-C™ / Thunderbolt 4 port 12. SD card reader 13. Headset/speaker jack 14. Fingerprint reader (optional) 15. Touchpad	16. Smart Card reader (optional) 17. Power button 18. Keyboard 19. NFC transmitter (optional) 20. Power indicator 21. Battery indicator 22. USB 3.2 port 23. SIM card slot (optional) 24. Kensington lock slot 25. Speakers
---------------	---	---	---	--

Operating system <sup>1,2</sup>	Windows 10 Pro 64-bit	Windows 10 Home 64-bit
---------------------------------	-----------------------	------------------------

CPU and chipset <sup>1</sup>	Intel® Core™ i7-1165G7 processor	Intel® Core™ i5-1135G7 processor	Intel® Core™ i3-1115G4 processor
------------------------------	----------------------------------	----------------------------------	----------------------------------

Memory <sup>1,3,4,5</sup>	Dual-channel DDR4 SDRAM support ● Up to 16 GB of DDR4 system memory, upgradable to 32 GB using two soDIMM modules		
---------------------------	--	--	--

Display <sup>6</sup>	14.0" display with IPS (In-Plane Switching) technology, Full HD 1920 x 1080, high-brightness Acer ComfyView™ LED-backlit TFT LCD ● 16:9 aspect ratio ● Wide viewing angle up to 170 degrees ● Mercury free, environment friendly	14" HD 1366 x 768 resolution Acer ComfyView™ LED-backlit TFT LCD ● 16:9 aspect ratio ● Ultra-slim design ● Mercury free, environment friendly	14.0" Full HD 1920 x 1080, high-brightness Acer ComfyView™ LED-backlit TFT LCD ● 16:9 aspect ratio ● Ultra-slim design ● Mercury free, environment friendly
----------------------	---	--	--

Graphics <sup>7</sup>	Intel® Iris® X* Graphics (TMP214-53 only)	NVIDIA® GeForce® MX330 (TMP214-53G only)	
-----------------------	---	--	--

Audio	● Acer PurifiedVoice technology with two built-in microphones. Features include far-field pickup, keystroke suppression, voice tracking, adaptive beam forming, voice recognition enhancement, three pre-defined modes: voice recognition, personal call, and conference call.	● Acer TrueHarmony technology for lower distortion, wider frequency range, headphone-like audio and powerful sound ● Compatible with Cortana with Voice ● Two built-in stereo speakers	
-------	--	--	--

Storage <sup>8</sup>	Solid state drive ● 128 GB / 256 GB / 512 GB / 1 TB, PCIe Gen3 8 Gb/s up to 4 lanes	Hard disk drive ● 1 TB 2.5-inch 7200 RPM ● 1 TB / 500 GB 2.5-inch 5400 RPM	
----------------------	--	--	--

Webcam <sup>1</sup>	HD camera with 1280 x 720 resolution, 720p HD audio/video recording, super high dynamic range imaging (SHDR), and camera shutter cover		
---------------------	--	--	--

Wireless and networking <sup>1</sup>	<b>WLAN</b> ● Intel® Wireless Wi-Fi 6 AX201 ● 802.11a/b/g/n/ac/ax wireless LAN ● Dual Band (2.4 GHz and 5 GHz) ● 2x2 MU-MIMO technology ● Supports Bluetooth® 5.1 ● Wi-Fi CNVi interface <b>LAN</b> ● Gigabit Ethernet, Wake-on-LAN ready (Notes: Modern Standby Support)	<b>WWAN</b> ● LTE FDD: B1/B3/B5/B7/B8/B20/B28/B32 ● LTE TDD: B38/B40/B41 ● WCDMA/HSPA+: B1/B2/B5/B8 ● Support up to LTE Cat.6 ● LTE FDD: Maximum download 300 Mbps, upload 50 Mbps.	● LTE TDD: Maximum download 226 Mbps, upload 28 Mbps. ● LUMTS: Maximum download 384 Kbps, upload 384 Kbps ● HSUPA: Maximum download 5.76 Mbps ● DC-HSPA+: Maximum download 42 Mbps ● Support Text Message (SMS) ● eSIM (selected models)
--------------------------------------	---	--	---

Security	● Discrete Trusted Platform Module (TPM) solution ● BIOS user, supervisor passwords, ● Kensington lock slot	● Acer ProShield Plus security manager includes: (1) Data Protection: File & Folder Encryption and Decryption, Personal Secure Drive (2) Data Removal: File Shredder (3) Security Alert: Invalid Access Alert, Security Report	
----------	---	---	--

Dimensions and weight <sup>10</sup>	Dimensions: 328 (W) x 236 (D) x 19.9 (H) mm (12.91 x 9.29 x 0.78 inches)	Weight: 1.625 kg (3.58 lbs.) with 3-cell battery pack, one SSD	
-------------------------------------	---	---	--

Power adapter and battery <sup>11</sup>	<b>Power adapter</b> ● 3-pin 45 W AC adapter (TMP214-53 only) ● 3-pin 65 W AC adapter (TMP214-53G only)	<b>Battery</b> ● 48 Wh 3-cell Li-ion battery (for models with HD Panel + SSD) ● Battery life up to 13 hours	
---	---	---	--

Input and control	<b>Keyboard</b> ● 87-/88-/91-key Acer FineTip backlit keyboard with Home, End, Pg Up, Pg Dn keys, international language support, power button, Spill Resistant Keyboard (based on MIL-STD-810G Method 506.5 Procedure III Drip test) ● 87-/88-/91-key FineTip keyboard with Home, End, Pg Up, Pg Dn keys, international language support, power button, Spill Resistant Keyboard (based on MIL-STD-810G Method 506.5 Procedure III Drip test)		
	<b>Touchpad</b> ● Multi-gesture secure touchpad, supporting two-finger scroll; pinch; gestures to open Cortana, Action Center, multitasking; Fingerprint application commands (1) Microsoft Precision Touchpad certification (2) Windows Hello Certification ● Multi-gesture touchpad, supporting two-finger scroll; pinch; gestures to open Cortana, Action Center, multitasking; application commands (1) Microsoft Precision Touchpad certification (2) Moisture resistant		

Windows Desktop Apps <sup>12</sup>	● Acer Control Center	● Quick Access	● Acer Product Registration
------------------------------------	-----------------------	----------------	-----------------------------

System compliance <sup>12</sup>	● ENERGY STAR®	● Wi-Fi®	● EPEAT® registered
---------------------------------	----------------	----------	---------------------

Warranty	One-year International Travelers Warranty (ITW)		
----------	---	--	--

Acer recommends Windows 10 Pro for business.

- Specifications vary depending on model.
- OS software is required to enjoy the advantages of 64-bit processing.
- Shared system memory may be allocated to support graphics, depending on system memory size and other factors. Actual system memory available to the operating system will be reduced by any memory used by the graphics solution and resources required by the operating environment.
- Memory speed may vary, depending on the CPU, chipset or memory fitted.
- A 64-bit operating system is required to enjoy the ultimate performance of 4 GB or higher memory.
- All brand and product names mentioned herein include trademarks of their respective companies and are used solely to describe or identify the products.
- Not all features indicated are supported on all SKUs.

In a continuing effort to improve the quality of our products, information in this document is subject to change without notice. Images shown are only representations of some of the configurations available for this model. Availability may vary depending on region. As a phenomenon known to thin-film transistors (TFTs), liquid crystal displays (LCDs) commonly exhibit a small number of discoloration dots, as so-called "non-conforming pixels." This phenomenon is a limitation of TFT LCD technology, not a product defect, and as such is not covered by Acer's warranty.

© 2020. All rights reserved. Microsoft and Windows are registered trademarks of Microsoft Corporation. Ultrabook, Celeron, Celeron Inside, Core Inside, Intel, Intel Logo, Intel Atom, Intel Atom Inside, Intel Core, Intel Core Inside, Intel Inside, Intel Inside Logo, Intel vPro, Itanium, Itanium Inside, Pentium, Pentium Inside, vPro Inside, Xeon, Xeon Phi, Xeon Inside, and Intel Optane are trademarks of Intel Corporation or its subsidiaries in the USA and/or other countries.

**About Acer**  
 Founded in 1976, Acer is now one of the world's top ICT companies and has a presence in over 160 countries. As Acer looks into the future, it is focused on enabling a world where hardware, software and services will fuse with one another to open up new possibilities for consumers and businesses alike. From service-oriented technologies to the Internet of Things to gaming and virtual reality, Acer's 7,000+ employees are dedicated to the research, design, marketing, sales and support of products and solutions that break barriers between people and technology. Please visit [www.acer.com](http://www.acer.com) for more information.

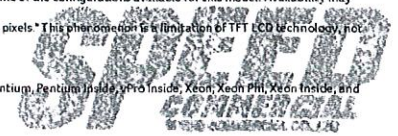
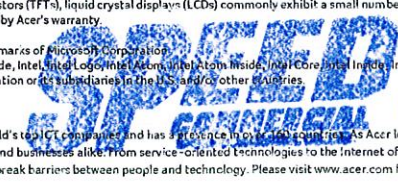
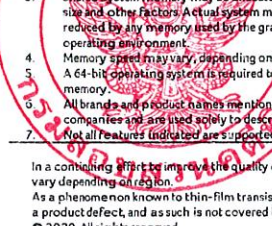

Handwritten Thai text and signatures at the bottom right of the page.





**SPEED**  
COMMERCIAL  
SPEED COMMERCIAL CO., LTD.

สามรัก

**SPEED**  
COMMERCIAL  
SPEED COMMERCIAL CO., LTD.

สามรัก

๗๗ ๑ ๒



เอกสารแนบท้ายสัญญาซื้อขายคอมพิวเตอร์  
“ครุภัณฑ์เครื่องคอมพิวเตอร์แบบพกพา” จำนวน ๒๒ เครื่อง  
ปีงบประมาณ พ.ศ. ๒๕๖๔

ผนวก ๔ เอกสารผู้ขาย  
จำนวน ๑๘ (สิบแปด) หน้า



**SPEED**  
COMMERCIAL

๐๓๓๖๓



ที่ E10091220204270



สำนักงานทะเบียนหุ้นส่วนบริษัทกลาง  
กรมพัฒนาธุรกิจการค้า กระทรวงพาณิชย์

## หนังสือรับรอง

ขอรับรองว่าบริษัทนี้ ได้จดทะเบียนเป็นนิติบุคคล ตามประมวลกฎหมายแพ่งและพาณิชย์  
เมื่อวันที่ 19 กันยายน 2557 ทะเบียนนิติบุคคลเลขที่ 0105557138683

ปรากฏข้อความในรายการตามเอกสารทะเบียนนิติบุคคล ณ วันออกหนังสือนี้ ดังนี้

1. ชื่อบริษัท บริษัท สปีด คอมเมอร์เชียล จำกัด
2. กรรมการของบริษัทมี 1 คน ตามรายชื่อดังต่อไปนี้
  1. นายชาญ เขาวะนิชย์/
3. จำนวนหรือชื่อกรรมการซึ่งลงชื่อผูกพันบริษัทได้คือ นายชาญ เขาวะนิชย์ กรรมการหนึ่งคน  
ลงลายมือชื่อและประทับตราสำคัญของบริษัท/
- 4.ทุนจดทะเบียน 20,000,000.00 บาท / ยี่สิบล้านบาทถ้วน/
5. สำนักงานใหญ่ ตั้งอยู่เลขที่ 1110 ถนนบางนา-ตราด แขวงบางนา เขตบางนา กรุงเทพมหานคร/
6. วัตถุประสงค์ของบริษัทมี 22 ข้อ ดังปรากฏในสำเนาเอกสารแนบท้ายหนังสือรับรองนี้ จำนวน 2 แผ่น โดยมีลายมือชื่อ  
นายทะเบียนซึ่งรับรองเอกสารเป็นสำคัญ

ออกให้ ณ วันที่ 23 เดือน มิถุนายน พ.ศ. 2564

*Ch./.*

(นางเอมอร งามเพชร)

นายทะเบียน



**SPEED**  
COMMERCIAL  
BUSINESS DEVELOPMENT CO., LTD.

๐๗๓๖๓

*Ch./.*  
**SPEED**  
COMMERCIAL  
BUSINESS DEVELOPMENT CO., LTD.

คำเตือน : หนังสือรับรองฉบับนี้พิมพ์ออกจกต้นฉบับที่เป็นไฟล์อิเล็กทรอนิกส์ การสั่งพิมพ์ถือเป็นสำเนาเอกสาร

**DBD**

กรมพัฒนาธุรกิจการค้า กระทรวงพาณิชย์  
Department of Business Development  
Ministry of Commerce

ก้าวล้ำธุรกิจ  
สู่ยุคดิจิทัล

Leading Business  
Towards Digital  
Transformation



หนังสือรับรองฉบับนี้สร้างในรูปแบบไฟล์อิเล็กทรอนิกส์ ผู้ใช้ควรตรวจสอบข้อความครบถ้วนของหนังสือรับรองฉบับนี้ทุกครั้ง  
สามารถตรวจสอบภายในระบบผ่านทาง QR Code และเว็บไซต์กรม (www.dbd.go.th) ได้ไม่เกิน 90 วัน  
นับจากรันที่ออกหนังสือรับรอง

Ref:E6410091220204270

ออกให้ ณ วันที่ : 2021-06-23 T14:07:25+0700

*Ch./.*



ที่ E10091220204270



สำนักงานทะเบียนหุ้นส่วนบริษัทกลาง  
กรมพัฒนาธุรกิจการค้า กระทรวงพาณิชย์

## หนังสือรับรอง

ข้อควรทราบ ประกอบหนังสือรับรอง ฉบับที่ E10091220204270

1. นิติบุคคลนี้ได้ส่งงบการเงินปี 2562
2. หนังสือรับรองเฉพาะข้อความที่ห้าง/บริษัทได้นำมาจดทะเบียนไว้เพื่อผลทางกฎหมายเท่านั้น ข้อเท็จจริงเป็นสิ่งที่ควรหาไว้พิจารณาฐานะ
3. นายทะเบียนอาจเพิกถอนการจดทะเบียน ถ้าปรากฏว่าข้อความอันเป็นสาระสำคัญที่จดทะเบียนไม่ถูกต้อง หรือเป็นเท็จ

DBD



SPEED  
COMMERCIAL  
DEPARTMENT OF BUSINESS DEVELOPMENT

๐๘๙๕๓๖

SPEED  
COMMERCIAL  
DEPARTMENT OF BUSINESS DEVELOPMENT

DBD

กรมพัฒนาธุรกิจการค้า กระทรวงพาณิชย์  
Department of Business Development  
Ministry of Commerce

หนังสือรับรองฉบับนี้สร้างในรูปแบบไฟล์อิเล็กทรอนิกส์ ผู้ใช้ควรตรวจสอบข้อควรทราบท้ายหนังสือรับรองฉบับนี้ทุกครั้ง  
สามารถตรวจสอบภายในระบบผ่านทาง QR Code และเว็บไซต์กรม (www.dbd.go.th) ได้ไม่เกิน 90 วัน  
นับจากวันที่ออกหนังสือรับรอง

ก้าวล้ำธุรกิจ  
สู่ดิจิทัล

Leading Business  
Towards Digital  
Transformation



Ref:E6410091220204270

ออกให้ ณ วันที่ : 2021-06-23 T14:07:25+0700

2/4

๒๓ ๖ ๒๕



วัตถุประสงค์ของ ห้างหุ้นส่วน/บริษัท นี้ มี 22 ข้อ ดังนี้

By J.

( 1 ) ชื่อ จัดหา ถือกรรมสิทธิ์ เป็นเจ้าของ ครองครอง เข้า ให้เช่า เช่าซื้อ ขาย โอน เปลี่ยน จำหน่าย จำนอง จำนำ ปรับปรุง ไม้ และจัดการในประการใด ๆ ซึ่งสิ่งหาหรือทรัพย์สินและอสังหาริมทรัพย์ทุกชนิด ตลอดจนดอกผลของทรัพย์สินนั้น

(2) เป็นนายหน้า ตัวแทน ตัวแทนค่าต่างในกิจการและธุรกิจทุกประเภท เว้นแต่ในธุรกิจประกันภัย การหาสมาชิก โฆษณา และการค้าหลักทรัพย์

(3) ฎี๋เงิน เบิกเงินเกินบัญชีจากธนาคาร นิติบุคคล หรือสถาบันการเงินอื่น และให้ฎี๋เงินหรือให้เครดิตด้วยวิธีการอื่น โดยจะมีหลักประกันหรือไม่ก็ตาม รวมทั้งการรับ ออก โอน และสลับหลังตัวเงิน หรือ ตราสารที่เปลี่ยนมือได้อย่างอื่น เว้นแต่ในธุรกิจธนาคาร ธุรกิจเงินทุน และธุรกิจเครดิตฟองซิเอร์

(4) ทำการจัดตั้งสำนักงานสาขาหรือแต่งตั้งตัวแทน ทั้งภายในและภายนอกประเทศ

(5) เข้าเป็นหุ้นส่วนจำกัดความรับผิดชอบในห้างหุ้นส่วนจำกัด หรือเป็นผู้ถือหุ้นในบริษัทจำกัดและบริษัทมหาชนจำกัด

(6) ประกอบธุรกิจบริการรับค่าประกันหนี้สิน ความรับผิดชอบ และการปฏิบัติตามสัญญาของบุคคลอื่น รวมทั้งรับบริการรับประกันบุคคลซึ่งเดินทางเข้ามาในประเทศหรือเดินทางออกไปต่างประเทศตามกฎหมายว่าด้วยคนเข้าเมือง กฎหมายว่าด้วยภาษีอากร และกฎหมายอื่น รวมตลอดถึงการยื่นคำขอให้ธนาคารออกหนังสือค้ำประกัน เพื่อค้ำประกันหนี้สิน ความรับผิดชอบ และการปฏิบัติตามสัญญาของบุคคลอื่น ต่อบุคคล คณะบุคคล นิติบุคคล ส่วนราชการ และองค์การของรัฐ

(7) ประกอบธุรกิจบริการรับเป็นผู้จัดการและดูแลผลประโยชน์ เก็บผลประโยชน์และจัดการทรัพย์สินให้บุคคลอื่น

(8) ประกอบธุรกิจบริการรับทำการวิจัย รวบรวม ประเมินผล และพัฒนาข้อมูลที่เกี่ยวข้องกับความสะดวกในการประกอบธุรกิจ อันเป็นการส่งเสริมต่อการบรรลุวัตถุประสงค์ที่ประกอบการ เกี่ยวกับคอมพิวเตอร์

(9) ประกอบธุรกิจบริการรับเป็นผู้จัดการและดูแลผลประโยชน์ เก็บผลประโยชน์และจัดการทรัพย์สินให้บุคคลอื่น

(10) ประกอบกิจการบริการจัดเก็บ รวบรวม จัดทำ จัดพิมพ์และเผยแพร่สถิติ ข้อมูลในทางเกษตรกรรม อุตสาหกรรม พาณิชยกรรม การเงิน การตลาด รวมทั้งวิเคราะห์และประเมินผลในการดำเนินธุรกิจ

(11) ทำการประมูลเพื่อขายสินค้า เพื่อรับจ้างทำของ ตามวัตถุประสงค์ให้แก่บุคคล คณะบุคคล นิติบุคคล ส่วนราชการ และองค์การของรัฐ

(12) ส่งเข้ามาจำหน่ายในประเทศและส่งออกจำหน่ายยังต่างประเทศ ซึ่งสินค้าตามที่กำหนดไว้ในวัตถุประสงค์

(13) ประกอบกิจการขนส่งและขนถ่ายสินค้า และคนโดยสารทั้งทางบก ทางน้ำ ทางอากาศ ทั้งภายในประเทศและระหว่างประเทศ รวมทั้งรับบริการนำของออกจากท่าเรือตามพิธีการศุลกากร และการจัดระวางการขนส่งทุกชนิด

(14) ประกอบกิจการบริการทางด้านกฎหมาย ทางบัญชี ทางวิศวกรรม ทางสถาปัตยกรรม รวมทั้งกิจการโฆษณา

(15) ประกอบกิจการรับเหมาก่อสร้างอาคาร อาคารพาณิชย์ อาคารที่พักอาศัย สถานที่ทำการ ถนน สะพาน เขื่อน อุโมงค์ และงานก่อสร้างอื่นทุกชนิด รวมทั้งรับทำงานโยธาทุกประเภท

(16) ประกอบกิจการค้าวัสดุก่อสร้าง อุปกรณ์และเครื่องมือเครื่องใช้ในการก่อสร้าง เครื่องมือช่างทุกประเภท สี เครื่องมือทาสี เครื่องตกแต่งอาคาร เครื่องเหล็ก เครื่องทองแดง เครื่องทองเหลือง เครื่องเคลือบ เครื่องสุขภัณฑ์ อุปกรณ์ประปา รวมทั้งอะไหล่และอุปกรณ์ของสินค้าดังกล่าว



๐๓๓๕๓๖

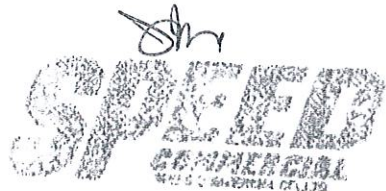

กรมพัฒนาธุรกิจการค้า กระทรวงพาณิชย์  
Department of Business Development  
Ministry of Commerce

ก้าวสู่ธุรกิจ  
สู่ยุคดิจิทัล

Leading Business  
Towards Digital  
Transformation



Handwritten signature



วัตถุประสงค์ของ ห้างหุ้นส่วน/บริษัท นี้ มี...22.....ข้อ ดังนี้

กย.จ.

(17) ประกอบกิจการค้าเครื่องจักร เครื่องยนต์ เครื่องมือกล เครื่องทุ่นแรง ยานพาหนะ เครื่องมือ รวมทั้งอะไหล่และ  
อุปกรณ์ของสินค้าดังกล่าว

(18) ประกอบกิจการให้บริการซ่อมแซม บำรุงรักษา ตรวจสอบ เครื่องจักร เครื่องยนต์ เครื่องมือกล เครื่องคำนวณ  
เครื่องพิมพ์ และอุปกรณ์การพิมพ์ เครื่องมือสื่อสารโทรคมนาคม เครื่องไฟฟ้า อุปกรณ์ไฟฟ้า เครื่องมือช่าง

(19) ประกอบกิจการจำหน่าย รับผิดชอบ ซ่อมแซม บำรุงรักษา เครื่องคอมพิวเตอร์ พรินเตอร์ และอุปกรณ์ต่อพ่วงทุกชนิด  
รวมทั้งโปรแกรมคอมพิวเตอร์(software)

(20) ประกอบกิจการให้คำปรึกษา พัฒนา และจัดวางระบบงานคอมพิวเตอร์ทุกชนิด เขียนและพิมพ์โปรแกรม ตลอดจน  
ให้บริการทางด้านฝึกอบรม และถ่ายทอดเทคโนโลยีทางคอมพิวเตอร์

(21) ประกอบกิจการค้ากล้องดิจิทัล กล้องวงจรปิด จอภาพและอุปกรณ์ต่อพ่วงทุกชนิด

(22) ประกอบกิจการจำหน่ายหมึกพิมพ์ กระดาษพิมพ์ รวมทั้งเครื่องใช้สำนักงาน เครื่องถ่ายเอกสาร ให้คำปรึกษา  
ออกแบบและรับพิมพ์งานพิมพ์ทุกชนิด งานเอกสาร แบบฟอร์ม สมุด หนังสือ โบรชัวร์ แคตตาล็อก โปสเตอร์ ปฏิทิน ไดอารี่  
สติ๊กเกอร์ บรรจุภัณฑ์ สลากคัดบรรจุภัณฑ์

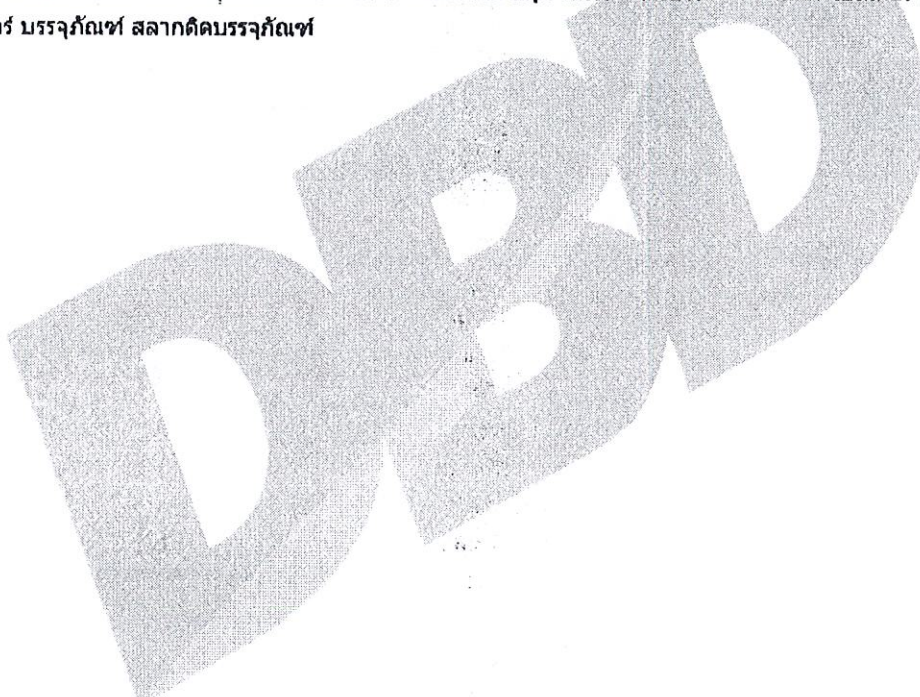

๐๓๓๕๖



กรมพัฒนาธุรกิจการค้า กระทรวงพาณิชย์  
Department of Business Development  
Ministry of Commerce

ก้าวสู่อนาคต  
สู่ยุคดิจิทัล

Leading Business  
Towards Digital  
Transformation



หนังสือรับรองฉบับนี้สร้างในรูปแบบไฟล์อิเล็กทรอนิกส์ ผู้ใช้ควรตรวจสอบข้อความที่ปรากฏบนหนังสือรับรองฉบับนี้ทุกครั้ง  
สามารถตรวจสอบภายในระบบผ่านทาง QR Code และเว็บไซต์กรม (www.dbd.go.th) ได้ไม่เกิน 90 วัน  
นับจากวันที่ออกหนังสือรับรอง

Ref:E6410091220204270

ออกให้ ณ วันที่ : 2021-06-23 T14:07:25+0700

Handwritten signature and initials.



หนังสือบริคณห์สนธิ สำหรับจดทะเบียน

บริษัท สปีด คอมเมอร์เชียล

ทะเบียนเลขที่ บก

0104557137597

หนังสือบริคณห์สนธิของบริษัทจดทะเบียนมีที่นับแต่วันที่ 21 สิงหาคม 2557

มีรายการดังต่อไปนี้

ข้อ 1 ชื่อบริษัท "บริษัท

สปีด คอมเมอร์เชียล

(นางสุจิตรา ศรีบุญญา) จำกัด

ชื่อชื่อบริษัทเดิม

SPEED COMMERCIAL

นายพะเนียง

ข้อ 2 สำนักงานของบริษัทจะตั้งอยู่ ณ จังหวัด กรุงเทพมหานคร

ข้อ 3 วัตถุประสงค์ทั้งหมวดยของบริษัท มี 22 ข้อ ดังปรากฏในแบบ ข. ที่แนบ

ข้อ 4 ผู้ถือหุ้นของบริษัทที่ดำรงบริคณห์สนธิเพียงไม่เกินจำนวนที่ตนยังไว้ในระบบมูลค่าหุ้นที่ตนถือ

(คณะผู้ก่อการบริคณห์สนธิโดยในจำกัดก็ได้ โดยให้ตกลงความบริคณห์สนธิไว้ด้วยซ้ำไปให้ระบุ

ข้อ 5 ทุนของบริคณห์สนธิกำหนดไว้เป็นจำนวน หน้าด้าน บาท ( 5,000,000 )

(ตัวอักษร)

(ตัวเลข)

แบ่งออกเป็น หน้าหนึ่ง หุ้น ( 50,000 ) มูลค่าหุ้นละ หนึ่งร้อย บาท ( 100 )

ข้อ 6 ข้อ 6 ที่อยู่ ณ อีฟ ดายมิดชิด และจำนวนหุ้นที่ผู้ริบก่อการแต่ละคนได้เข้าชื่อซื้อไว้ รวม 4 คน มีดังนี้

(1) นายชาญ เขาวราณิชย์ อายุ 51 ปี หมายเลขโทรศัพท์ 02-160-5053

ที่อยู่ 693 ซอยบางนา - ทราย 56 แขวงบางนา เขตบางนา กรุงเทพมหานคร

อาชีพ ศาสนา ได้เข้าชื่อซื้อหุ้นไว้แล้ว หนึ่ง หุ้น (ลงลายมือชื่อ)

(2) นายพิณณู เขาวราณิชย์ อายุ 25 ปี หมายเลขโทรศัพท์ 02-160-5053

ที่อยู่ 701 ซอยบางนา - ทราย 56 แขวงบางนา เขตบางนา กรุงเทพมหานคร

อาชีพ ศาสนา ได้เข้าชื่อซื้อหุ้นไว้แล้ว หนึ่ง หุ้น (ลงลายมือชื่อ)

(3) นางสาวหญิง เขาวราณิชย์ อายุ 37 ปี หมายเลขโทรศัพท์ 02-160-5053

ที่อยู่ 48/91 หมู่ที่ 17 ตำบลบางพลีใหญ่ อำเภอบางพลี จังหวัดสมุทรปราการ

อาชีพ ศาสนา ได้เข้าชื่อซื้อหุ้นไว้แล้ว หนึ่ง หุ้น (ลงลายมือชื่อ)

(4) นางสาววารณี ไตรรัตนารัตน์ อายุ 36 ปี หมายเลขโทรศัพท์ 02-160-5053

ที่อยู่ 96/71 หมู่ที่ 3 แขวงตลาดบางเขน เขตหลักสี่ กรุงเทพมหานคร

อาชีพ ศาสนา ได้เข้าชื่อซื้อหุ้นไว้แล้ว หนึ่ง หุ้น (ลงลายมือชื่อ)

(5) อายุ ปี หมายเลขโทรศัพท์

ที่อยู่ ได้เข้าชื่อซื้อหุ้นไว้แล้ว หุ้น (ลงลายมือชื่อ)

(6) อายุ ปี หมายเลขโทรศัพท์

ที่อยู่ ได้เข้าชื่อซื้อหุ้นไว้แล้ว หุ้น (ลงลายมือชื่อ)

(7) อายุ ปี หมายเลขโทรศัพท์

ที่อยู่ ได้เข้าชื่อซื้อหุ้นไว้แล้ว หุ้น (ลงลายมือชื่อ)

อาชีพ ได้เข้าชื่อซื้อหุ้นไว้แล้ว หุ้น (ลงลายมือชื่อ)

ที่อยู่ ได้เข้าชื่อซื้อหุ้นไว้แล้ว หุ้น (ลงลายมือชื่อ)

อาชีพ ได้เข้าชื่อซื้อหุ้นไว้แล้ว หุ้น (ลงลายมือชื่อ)

ผู้ริบก่อการทุกคนตกลงให้หนังสือบริคณห์สนธิฉบับนี้สิ้นสุด หากไม่ได้จดทะเบียนจัดตั้งบริษัทภายใน 10 ปี นับแต่วันที่

จดทะเบียนหนังสือบริคณห์สนธิ

(ลงลายมือชื่อ)

ผู้ริบก่อการ

( นายชาญ เขาวราณิชย์ )

นางสาวสุวรรณา พิพัฒน์พิบูลผล

หน้า 1 ของจำนวน 2 หน้า (ลงลายมือชื่อ) นายทะเบียน

เลขสารบบบริษัท 84570919-16 (นางสาวสุวรรณา พิพัฒน์พิบูลผล)

บริษัทนี้จัดตั้งขึ้นโดยผู้ริบก่อการทุกคนซึ่งได้ลงลายมือชื่อไว้ข้างต้น อันชอบให้เป็นสาระเป็นตราของบริคณห์สนธิของข้อมูลส่วนบุคคลตามที่ระบุไว้ในรายการจดทะเบียนนี้



พ.ศ. 2564 13:25

นางรัชต์

Handwritten signatures and initials.



สำเนาถูกต้อง



หนังสือบริคณห์สนธิ

๐๑

ของ

(นางสุจิตรา ศรีบุญญา)

บริษัท

ทีทีคอมเมอร์เชียล

จำกัด  
นายทะเบียน

(ณพื้นที่เลขที่เดิม) มีเยนหุ้นส่วนบริษัท กรุงเทพมหานคร

โดยมติพิเศษของที่ประชุม วิทยายุทธ์ถือหุ้น ครั้งที่ 1/2562 เมื่อวันที่ 4 มีนาคม 2562

ให้แก้ไขเพิ่มเติมหนังสือบริคณห์สนธิของบริษัท ข้อ 5 เป็นดังนี้

ข้อ 5. ทุนของบริษัทกำหนดไว้จำนวน ยี่สิบล้าน บาท (20,000,000) แบ่งออกเป็น สองแสนหุ้น (200,000) มูลค่าหุ้นละ

หนึ่งร้อย บาท (100)

ขอรับรองว่าเป็นข้อความถูกต้องตรงกับมติที่ประชุมดังกล่าวข้างต้น

( นายชาน เชาวานิชย์ )

กรรมการ

ปิดอากรแสตมป์ 50 บาท

ได้ชำระอากรแสตมป์เป็นจำนวน 50 บาทแล้ว  
ตามใบเสร็จรับเงินเล่มที่ (ถ้ามี)  
เลขที่..... ลงวันที่ 12 มิ.ย. 2562

(นางสาวสิริรัตน์ สุกรักษ์)

นายทะเบียน



อากร ๕๐



Handwritten marks at the bottom of the page





แบบ บอจ. 3

รายการจดทะเบียนจัดตั้ง

บริษัท สปีด คอมเมิร์ซ จำกัด  
ทะเบียนเลขที่ 10105557108008 แห่งภาค ภาคกลาง

(ทุน) ห้าแสน บาท แบ่งออกเป็น ห้าหมื่น หุ้น มูลค่าหุ้นละ หนึ่งร้อย บาท

ข้อ 1. จำนวนหุ้นทั้งสิ้นซึ่งได้มีผู้ชำระหรือ ได้จัดออกให้แล้ว  
ก. หุ้นสามัญ ห้าหมื่น หุ้น ( 50,000 ) มูลค่าหุ้นละ หนึ่งร้อย บาท ( 5,000,000 )  
ข. หุ้นบุริมสิทธิ ..... หุ้น ( ..... ) มูลค่าหุ้นละ ..... บาท ( ..... )

ข้อ 2. จำนวนหุ้นสามัญและหุ้นบุริมสิทธิ คือ  
ก. หุ้นสามัญ ซึ่งตั้งไว้ให้เป็นเงินจนเต็มค่า (คนเงินเต็มมูลค่า)  
และ ซึ่งออกให้เหมือนหนึ่งว่า ได้ใช้เต็มค่าแล้ว (ไม่ต้องลงเงินเลย)  
ได้ใช้เต็มค่าแล้ว หุ้นละ ..... บาท (ลงเงินเพียงหุ้นละ ..... บาท) ..... หุ้น ( ..... )  
ข. หุ้นบุริมสิทธิ ซึ่งตั้งไว้ให้เป็นเงินจนเต็มค่า (ลงเงินเต็มมูลค่า)  
และ ซึ่งออกให้เหมือนหนึ่งว่า ได้ใช้เต็มค่าแล้ว (ไม่ต้องลงเงินเลย)  
ได้ใช้เต็มค่าแล้ว หุ้นละ ..... บาท (ลงเงินเพียงหุ้นละ ..... บาท) ..... หุ้น ( ..... )

ข้อ 3. จำนวนเงินที่ได้ใช้เต็มค่าหุ้น (เฉพาะหุ้นที่ลงเงิน) คือ  
ก. หุ้นสามัญ ซึ่งตั้งลงเงินเต็มมูลค่า ได้ใช้เงินค่าหุ้นแล้ว ..... บาท ( ..... )  
และ ซึ่งตั้งลงเงินเพียงหุ้นละ ..... บาท ได้ใช้เงินค่าหุ้นแล้ว ..... บาท ( ..... )  
ข. หุ้นบุริมสิทธิ ซึ่งตั้งลงเงินเต็มมูลค่า ได้ใช้เงินค่าหุ้นแล้ว ..... บาท ( ..... )  
และ ซึ่งตั้งลงเงินเพียงหุ้นละ ..... บาท ได้ใช้เงินค่าหุ้นแล้ว ..... บาท ( ..... )

ข้อ 4. จำนวนเงินที่ได้รับไว้เป็นค่าหุ้นรวมทั้งสิ้น คือ  
ก. หุ้นสามัญ ซึ่งตั้งลงเงินหุ้นละ ..... บาท ได้รับเงินค่าหุ้นไว้แล้ว ..... บาท ( ..... )  
และ ซึ่งตั้งลงเงิน (บางส่วน) เพียงหุ้นละ ..... บาท ได้รับเงินค่าหุ้นไว้แล้ว ..... บาท ( ..... )  
ข. หุ้นบุริมสิทธิ ซึ่งตั้งลงเงินหุ้นละ ..... บาท ได้รับเงินค่าหุ้นไว้แล้ว ..... บาท ( ..... )  
และ ซึ่งตั้งลงเงิน (บางส่วน) เพียงหุ้นละ ..... บาท ได้รับเงินค่าหุ้นไว้แล้ว ..... บาท ( ..... )

จำนวนเงินค่าหุ้นที่ได้รับไว้แล้วรวมทั้งสิ้น ..... บาท ( 5,000,000 )

ข้อ 5. ชื่อ และที่อยู่ ของกรรมการทุกคนของบริษัท จำนวน 1 คน ดังปรากฏรายชื่อในแบบ ก. ที่แนบมา

ข้อ 6. จำนวนหรือชื่อกรรมการซึ่งลงชื่อผูกพันบริษัท คือ  
"นายชาญ เขาระวีชัย กรรมการผู้จัดการและประธานเจ้าหน้าที่ของบริษัท"

(ลงลายมือชื่อ) [Signature] กรรมการผู้จดทะเบียน  
( นายชาญ เขาระวีชัย )

หน้า 1 ของจำนวน 2 หน้า (ลงลายมือชื่อ) [Signature] นายทะเบียน  
เอกสารประกอบคำขอที่ 8.4.57.09.19-16



ส.3 13:25

อาจใช้

[Handwritten marks]



แบบ บอช. 3

สำเนาถูกต้อง

ข้อ 7. บริษัทที่ตั้งขึ้นโดย มี/ไม่มี กิจานคณพ ๐๙

ข้อ 8. สำนักงานของบริษัท มี ..... 1 ..... แห่ง คือ

สำนักงานใหญ่ เลขที่สาขาระจำบ้าน **1009-156130-2** ตั้งอยู่เลขที่ **315,317,319** ถนน **จตุรัสจามจุรี**  
 หองเลขที่ ..... ชั้นที่ ..... หมู่บ้าน ..... หมู่ที่ **๑๑๐๐/๗๐๒**  
 ถนน **พญาไท** ตำบล/แขวง **ปทุมวัน** อำเภอ/เขต **ปทุมวัน**  
 จังหวัด **กรุงเทพมหานคร** รหัสไปรษณีย์ **10330** หมายเลขโทรศัพท์ **02-1605053**  
 หมายเลขโทรสาร ..... E-mail .....

สำนักงานสาขา (1) เลขที่สาขาระจำบ้าน  ตั้งอยู่เลขที่ ..... อาคาร .....  
 หองเลขที่ ..... ชั้นที่ ..... หมู่บ้าน ..... หมู่ที่ ..... ครัว/ชอง .....  
 ถนน ..... ตำบล/แขวง ..... อำเภอ/เขต .....  
 จังหวัด ..... รหัสไปรษณีย์ ..... หมายเลขโทรศัพท์ .....  
 หมายเลขโทรสาร ..... E-mail .....

ข้อ 9. รายการอย่างอื่นซึ่งเห็นสมควรจะให้ประชาชนทราบ มีดังนี้  
-ไม่มี-

ข้อ 10. ราชอาณาจักร มีที่ตั้งที่ประทับไว้มี



ข้อ 11. บริษัทที่ตั้งขึ้นโดย มี/ไม่มี ข้อบังคับ

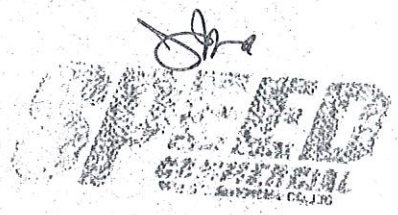

(ลงลายมือชื่อ) *Adi* ..... กรรมการผู้ของจดทะเบียน  
 (..... นายมานู แสงระวี.....)

หน้า 2 ของจำนวน ๒๕ หน้า ๑ : ๑ - 16 บริษัท **สปีด คอมเมอเชียล** จำกัด  
 เอกสารประกอบต่างข้อที่ ..... (ลงลายมือชื่อ) *Paul* นายทะเบียน



พ.ศ. 3 13:25

๓๓๕๓๓



แบบ บอจ.5

ด้านบัญชีรวมของผู้ถือหุ้น  
ขอรับรองว่าเป็นเอกสารที่น่าเชื่อถือในการดำเนินการค้า ผ่านระบบอิเล็กทรอนิกส์



ชื่อบริษัทจำกัด	สปีด คอมเมอเชียล จำกัด	ทะเบียนเลขที่	0105557138683							
<input checked="" type="checkbox"/> ๓ ใบประกอบ <input type="checkbox"/> ไม่ครบถ้วน <input checked="" type="checkbox"/> ส่วนผู้ถือหุ้น                    ( แปลงผู้ถือหุ้น หรือรับโอน )		เมื่อวันที่	30/04/2563							
<input type="checkbox"/> สืบจากสมุดทะเบียนผู้ถือหุ้น เมื่อวันที่ กุมภาพันธ์ 20,000,000.00 บาท แบ่งออกเป็น 200,000 หุ้น มูลค่าหุ้นละ 100.00 บาท ผู้ถือหุ้น โทษ 4 คน จำนวน 200,000 หุ้น		นายทะเบียน สำนักงานทะเบียนหุ้นส่วนบริษัท กรุงเทพมหานคร								
ลำดับที่	ชื่อผู้ถือหุ้น			จำนวนหุ้น ที่ถือ	วันที่ชำระแล้ว (1)	เลขหมายใบหุ้น		วันที่ลงทะเบียนผู้ถือหุ้น		
	เลขบัตรประจำตัวประชาชน/เลขทะเบียนนิติบุคคล					เงินชำระแล้ว (2)	เลขหมายของหุ้น	ตั้งวันที่	เป็น	ขาด
	สัญชาติ (3)	อาชีพ	ที่อยู่							
1	นายชาย เข้าวรณิษฐ์			100,000	หุ้นละ 100.00	00001-040000	19/09/2557	19/09/2557		
	โทษ					05001-100000	18/10/2561	18/10/2561		
	คำชาย					10001-200000	04/03/2562	04/03/2562		
	693 หมู่ ซอย บางนา-ตราด 56 ถนน แขวงบางนา เขตบางนา จังหวัดกรุงเทพมหานคร									
2	นายพิชญ์ เข้าวรณิษฐ์			5,000	100.00	40001-450000	19/09/2557	19/09/2557		
	โทษ									
	คำชาย									
	701 หมู่ ซอย บางนา-ตราด 56 ถนน แขวงบางนา เขตบางนา จังหวัดกรุงเทพมหานคร									
3	นางสาวหญิง เข้าวรณิษฐ์			2,500	100.00	45001-475000	19/09/2557	19/09/2557		
	โทษ									
	คำชาย									
	48/91 หมู่ 17 ซอย ถนน ผ่านบางพลีใหญ่ อำเภอบางพลี จังหวัดสมุทรปราการ									
4	นางสาวดารณี ไตรรัตนารักษ์			2,500	100.00	47501-500000	19/09/2557	19/09/2557		
	โทษ									
	คำชาย									
	96/71 หมู่ 3 ซอย ถนน แขวงตลาดบางเขน เขตหลักสี่ จังหวัดกรุงเทพมหานคร									

หน้า 1 ของจำนวน 1 หน้า เอกสารนี้ได้รับพิมพ์จากข้อมูลนิติบุคคลผ่านทางระบบอิเล็กทรอนิกส์ เมื่อวันที่ 06/05/2563

ขอรับรองว่าเป็นรายการที่ถูกต้องตรงกับสมุดทะเบียนผู้ถือหุ้น

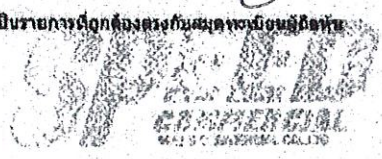

๓๓.3 13:25



ทางอีที

Handwritten marks and signatures at the bottom right.



บัญชีรายชื่อกรรมการผู้จัดการ/ห้างส่วนผู้จัดการ  
ห้าง / บริษัท..... บริษัท สปีด คอมเมอร์เชียล จำกัด

นิติบุคคลประเภท ห้าง/บริษัท..... บริษัท สปีด คอมเมอร์เชียล จำกัด  
ทะเบียนเลขที่..... 0105557138683..... จดทะเบียนเมื่อวันที่..... 19 กันยายน 2557  
ทุนจดทะเบียน..... 20,000,000 บาท (..... ยี่สิบล้านบาทถ้วน.....)  
สำนักงานแห่งใหญ่ตั้งอยู่เลขที่..... 1110..... ซอย..... -..... ถนน..... บางนา-ตราด  
ตำบล/แขวง..... บางนา..... อำเภอ/เขต..... บางนา..... จังหวัด..... กรุงเทพมหานคร

รายชื่อผู้มีอำนาจควบคุม จำนวน..... 1..... คน

- 1..... นายชาญ เชาวะวนิชย์.....
- 2.....
- 3.....
- 4.....
- 5.....
- 6.....
- 7.....
- 8.....
- 9.....
- 10.....

๑๑๑

ลงชื่อ..... 

นายชาญ เชาวะวนิชย์..... ประทับตรา



ตามัดที่



บัญชีรายชื่อผู้มีอำนาจควบคุม  
ห้าง / บริษัท..... บริษัท สปีด คอมเมอร์เชียล จำกัด

นิติ บุคคลประเภท ห้าง/บริษัท..... บริษัท สปีด คอมเมอร์เชียล จำกัด  
ทะเบียนเลขที่..... 0105557138683..... จดทะเบียนเมื่อวันที่..... 19 กันยายน 2557  
ทุนจดทะเบียน..... 20,000,000 บาท..... (..... ยี่สิบล้านบาทถ้วน.....)  
สำนักงานใหญ่ตั้งอยู่เลขที่..... 1110..... ซอย..... -..... ถนน..... บางนา-ตราด.....  
ตำบล/แขวง..... บางนา..... อำเภอ/เขต..... บางนา..... จังหวัด..... กรุงเทพมหานคร

รายชื่อผู้มีอำนาจควบคุม จำนวน..... 1..... คน

- 1..... นายชาญ เชาวะวนิชย์.....
- 2.....
- 3.....
- 4.....
- 5.....
- 6.....
- 7.....
- 8.....
- 9.....
- 10.....

ฯลฯ

ลงชื่อ..... 

นายชาญ เชาวะวนิชย์..... ประทับตรา



ทางร้าน



บัญชีรายชื่อผู้ถือหุ้นรายใหญ่

บริษัท..... บริษัท สปีด คอมเมอร์เชียล จำกัด.....

นิติบุคคลประเภท บริษัท..... บริษัท สปีด คอมเมอร์เชียล จำกัด.....  
ทะเบียนเลขที่..... 0105557138683..... จดทะเบียนเมื่อวันที่..... 19 กันยายน 2557.....  
ทุนจดทะเบียน..... 20,000,000 บาท..... (..... ล้านบาทถ้วน.....)  
สำนักงานแห่งใหญ่ตั้งอยู่เลขที่..... 1110..... ซอย..... -..... ถนน..... บางนา-ตราด.....  
ตำบล/แขวง..... บางนา..... อำเภอ/เขต..... บางนา..... จังหวัด..... กรุงเทพมหานคร.....

รายชื่อผู้ถือหุ้นรายใหญ่ มีจำนวน..... 4..... คน

- 1..... นายชาญ เขาวะวิชัย..... ถือหุ้นจำนวนหุ้น..... 90,000..... หุ้นละ..... 100..... บาท  
เป็นจำนวนเงิน..... บาท
- 2..... นายพิชญ์ เขาวะวิชัย..... ถือหุ้นจำนวนหุ้น..... 5,000..... หุ้นละ..... 100..... บาท  
เป็นจำนวนเงิน..... บาท
- 3..... นางสาวหญิง เขาวะวิชัย..... ถือหุ้นจำนวนหุ้น..... 2,500..... หุ้นละ..... 100..... บาท  
เป็นจำนวนเงิน..... บาท
- 4..... นางสาวดารณี ไตรรัตน์วารกรณ์..... ถือหุ้นจำนวนหุ้น..... 2,500..... หุ้นละ..... 100..... บาท  
เป็นจำนวนเงิน..... บาท
- 5..... ถือหุ้นจำนวนหุ้น..... หุ้นละ..... บาท  
เป็นจำนวนเงิน..... บาท
- 6..... ถือหุ้นจำนวนหุ้น..... หุ้นละ..... บาท  
เป็นจำนวนเงิน..... บาท
- 7..... ถือหุ้นจำนวนหุ้น..... หุ้นละ..... บาท  
เป็นจำนวนเงิน..... บาท
- 8..... ถือหุ้นจำนวนหุ้น..... หุ้นละ..... บาท  
เป็นจำนวนเงิน..... บาท

๑๑๑

ลงชื่อ.....

นายชาญ เขาวะวิชัย..... ประทับตรา

**SPEED**  
COMMERCIAL

๐๑๑๑๑

**SPEED**  
COMMERCIAL







กรมพัฒนาธุรกิจการค้า  
ใบสำคัญแสดงการจดทะเบียนห้างหุ้นส่วนบริษัท

ใบสำคัญนี้ออกให้เพื่อแสดงว่า  
บริษัท สปีด คอมเมอร์เชียล จำกัด

ได้จดทะเบียนเป็นนิติบุคคลตามประมวลกฎหมายแพ่งและพาณิชย์

ณ สำนักงานทะเบียนหุ้นส่วนบริษัทกรุงเทพมหานคร

เมื่อวันที่ 19 กันยายน พ.ศ. 2557

ออกให้ ณ วันที่ 19 กันยายน พ.ศ. 2557

**SPEED**  
COMMERCIAL  
PUBLIC COMPANY LIMITED

๐๗๙๖



**SPEED**  
COMMERCIAL  
PUBLIC COMPANY LIMITED

๗๗ ๗ ๘



e-GP 03-0102	วันที่แจ้งลงทะเบียน 20/07/2561																
แบบแสดงการลงทะเบียนในระบบ e-GP	วันที่อนุมัติ 23/07/2561																
ลำดับการลงทะเบียน M-2561-035098	วันที่เริ่มใช้งาน 25/07/2561																
<b>สำหรับผู้ประกอบการที่จะทำธุรกรรมกับภาครัฐ</b>																	
1.เลขประจำตัวผู้เสียภาษีอากร(0105557138683) ประเภทผู้ประกอบการ นิติบุคคล 2.ชื่อสถานประกอบการ บริษัท สปีด คอมเมอร์เชียล จำกัด ชื่อภาษาอังกฤษ (ถ้ามี) Speed Commercial 3.ที่ตั้งสำนักงาน : อาคาร <span style="margin-left: 150px;">ชั้นที่</span> หมู่บ้าน เลขที่ 1110 หมู่ที่ <span style="margin-left: 50px;">ตรอก/ซอย</span> ถนน บางนา-ตราด ตำบล/แขวง บางนา อำเภอ/เขต บางนา จังหวัด กรุงเทพมหานคร รหัสไปรษณีย์ 10260 โทรศัพท์ 0816465256 อีเมล ying@speedcom.co.th																	
4.กรณีบุคคลธรรมดา (เลขประจำตัวประชาชน - ) วัน/เดือน/ปีเกิด สัญชาติ ไทย 5.กรณีนิติบุคคล ทะเบียนนิติบุคคลเลขที่ 0105557138683 วันเดือนปีที่จดทะเบียน 19/09/2557 จดทะเบียนที่ หุน (1) เงินทุนจดทะเบียน 20000000.00 (บาท) (2) ทุนจดทะเบียนที่ชำระแล้ว 20000000.00 (บาท)	6.ประเภทของการประกอบกิจการ <table border="0"> <tr> <td>ประเภทกิจการ</td> <td>ประเภทสินค้าและหรือบริการ</td> </tr> <tr> <td><input type="checkbox"/> ผลิต</td> <td><input type="checkbox"/> วัสดุครุภัณฑ์</td> </tr> <tr> <td><input type="checkbox"/> ส่งออก</td> <td><input type="checkbox"/> ที่ดินและสิ่งก่อสร้าง</td> </tr> <tr> <td><input checked="" type="checkbox"/> ขายส่ง</td> <td><input type="checkbox"/> จ้างก่อสร้าง</td> </tr> <tr> <td><input checked="" type="checkbox"/> ขายปลีก</td> <td><input type="checkbox"/> จ้างเหมา</td> </tr> <tr> <td><input checked="" type="checkbox"/> ให้บริการ</td> <td><input checked="" type="checkbox"/> เช่า</td> </tr> <tr> <td></td> <td><input checked="" type="checkbox"/> จ้างที่ปรึกษา</td> </tr> <tr> <td></td> <td><input type="checkbox"/> จ้างออกแบบและควบคุม</td> </tr> </table>	ประเภทกิจการ	ประเภทสินค้าและหรือบริการ	<input type="checkbox"/> ผลิต	<input type="checkbox"/> วัสดุครุภัณฑ์	<input type="checkbox"/> ส่งออก	<input type="checkbox"/> ที่ดินและสิ่งก่อสร้าง	<input checked="" type="checkbox"/> ขายส่ง	<input type="checkbox"/> จ้างก่อสร้าง	<input checked="" type="checkbox"/> ขายปลีก	<input type="checkbox"/> จ้างเหมา	<input checked="" type="checkbox"/> ให้บริการ	<input checked="" type="checkbox"/> เช่า		<input checked="" type="checkbox"/> จ้างที่ปรึกษา		<input type="checkbox"/> จ้างออกแบบและควบคุม
ประเภทกิจการ	ประเภทสินค้าและหรือบริการ																
<input type="checkbox"/> ผลิต	<input type="checkbox"/> วัสดุครุภัณฑ์																
<input type="checkbox"/> ส่งออก	<input type="checkbox"/> ที่ดินและสิ่งก่อสร้าง																
<input checked="" type="checkbox"/> ขายส่ง	<input type="checkbox"/> จ้างก่อสร้าง																
<input checked="" type="checkbox"/> ขายปลีก	<input type="checkbox"/> จ้างเหมา																
<input checked="" type="checkbox"/> ให้บริการ	<input checked="" type="checkbox"/> เช่า																
	<input checked="" type="checkbox"/> จ้างที่ปรึกษา																
	<input type="checkbox"/> จ้างออกแบบและควบคุม																
<input checked="" type="checkbox"/> กรณีผู้ลงทะเบียนลงข้อมูลหรือรูปภาพที่ไม่เหมาะสมในระบบการจัดซื้อจัดจ้างภาครัฐ จะถูกลงโทษเป็นผู้ทิ้งงาน <input checked="" type="checkbox"/> กรณีผู้ลงทะเบียนกระทำการใดๆอันเป็นการล่วงละเมิดสิทธิในทรัพย์สินทางปัญญา ผู้ลงทะเบียนจะต้องรับผิดชอบแต่เพียงผู้เดียว																	
หมายเหตุ : แบบแสดงการลงทะเบียนในระบบ e-GP สามารถนำไปยื่นพร้อมเอกสารการเสนอราคา กับหน่วยงานภาครัฐ ตั้งแต่วันที่ 1 เมษายน 2555 เป็นต้นไป สำหรับการซื้อจัดจ้างที่มีมูลค่าตั้งแต่ 2,000,000 บาท (สองล้านบาท) ขึ้นไป ทั้งนี้เพื่อให้เป็นไปตามประกาศคณะกรรมการป้องกันและปราบปรามการทุจริตแห่งชาติ เรื่องหลักเกณฑ์และวิธีการจัดทำ และแสดงบัญชี รายการรับจ่ายของโครงการที่บุคคลหรือนิติบุคคลเป็นผู้ดำเนินการกับหน่วยงานของรัฐ พ.ศ. 2554 และแก้ไขเพิ่มเติมที่กำหนดให้ผู้ที่จะเป็นคู่สัญญากับหน่วยงานภาครัฐที่สัญญาที่มีมูลค่าตามจำนวนเงินดังกล่าวต้องลงทะเบียนในระบบ e-GP																	
พิมพ์เมื่อวันที่ 03/02/2564 เวลา 16:51:56 น. รหัส 8x23aK																	



นางาธิ์



Handwritten marks and scribbles at the bottom right of the page.





ภ.พ.20  
ใบทะเบียนภาษีมูลค่าเพิ่ม

กรมสรรพากร

เลขประจำตัวผู้เสียภาษีอากร  
0-1088-87138-68-3

ชื่อผู้ประกอบการ บริษัท สวีต คอมเมอร์เชียล จำกัด

ชื่อสถานประกอบการ บริษัท สวีต คอมเมอร์เชียล จำกัด

เป็น  สำนักงานใหญ่  สาขาที่

ตั้งอยู่: อาคาร

ห้องเลขที่

หมู่บ้าน

เลขที่ 1110

หมู่ที่ ตรอก/ซอย

ถนน บางนา-ตราด

ตำบล/แขวง บางนา

อำเภอ/เขต บางนา

จังหวัด กรุงเทพมหานคร

รหัสไปรษณีย์ 10260

โทรศัพท์

วันที่เป็นผู้ประกอบการจดทะเบียน 9 ตุลาคม 2557

ออกให้เมื่อวันที่ ๑๑ ต.ค. ๒๕๖๐

ผู้ออกทะเบียน

ตำแหน่ง นักวิชาการชำนาญการพิเศษ ปฏิบัติราชการแทน

นายอดิศักดิ์ บุญนาค

ใบทะเบียนภาษีมูลค่าเพิ่มนี้ใช้ได้เฉพาะผู้ประกอบการ และสถานประกอบการที่ระบุไว้เท่านั้น และต้องแนบไว้ ณ ที่ดินและสิ่งที่มีสิ่งในเอกสารประกอบการจดทะเบียนภาษีมูลค่าเพิ่ม

กรมสรรพากร กรุงเทพมหานคร ๑๐๑

1265131

02017000-25601003-1-44-000010

02017000-02017000-02017000-0-0-0001-89

02017000



Handwritten notes and signatures at the bottom of the page.





หนังสือมอบอำนาจ

ทำที่ บริษัท สปีด คอมเมอร์เชียล จำกัด

วันที่ ...27 สิงหาคม 2564.....

ข้าพเจ้า บริษัท สปีด คอมเมอร์เชียล จำกัด โดย นายชาญ เขาวะวนิชย์ กรรมการผู้จัดการ สำนักงานตั้งอยู่เลขที่ 1110 ถนนบางนา-ตราด แขวงบางนา เขตบางนา กรุงเทพมหานคร 10260

ขอทำหนังสือมอบอำนาจให้แก่ นางสาวอาภาธิณี วรรณเทพ อยู่บ้านเลขที่ 237 หมู่ที่ 2 ตำบลจ้อหอ อำเภอเมือง นครราชสีมา จังหวัดนครราชสีมา ถิ่นบัตรประชาชน เลขที่ 1309901232436 ออกให้ ณ วันที่ 20 มิถุนายน 2558

โดยให้มีอำนาจในการยื่นเอกสารซื้อหรือจ้าง เสนอราคา ลงนามในใบเสนอราคา/ใบสั่งซื้อ/ใบสั่งจ้าง/ใบส่งของ/ใบแจ้งหนี้/ใบกำกับภาษี/การเก็บเงิน และต่อรองราคา รวมถึงลงนามในเอกสารเสนอราคาซื้อหรือจ้าง โดยวิธีเฉพาะเจาะจง ตลอดจนแก้ไขเพิ่มเติมข้อความ พร้อมลงนามกำกับแก้ไขเอกสารต่าง ๆ ที่เกี่ยวกับการจัดซื้อครุภัณฑ์เครื่องคอมพิวเตอร์แบบพกพา จำนวน 22 เครื่อง ประจำปีงบประมาณ พ.ศ. 2564 กับกรมสอบสวนคดีพิเศษ โดยให้มีผลตั้งแต่วันที่ 27 สิงหาคม 2564 ถึงวันที่ 31 กรกฎาคม 2565 และข้าพเจ้าจะถือเสมือนว่าเป็นการกระทำ ของข้าพเจ้าเองทั้งสิ้น เพื่อเป็นหลักฐานแห่งการนี้ ข้าพเจ้าจึงได้ลงลายมือชื่อและประทับตรา (ถ้ามี) ไว้ต่อหน้าพยานเป็นสำคัญ

ลงชื่อ..... ผู้มอบอำนาจ  
( นายชาญ เขาวะวนิชย์ )

ลงชื่อ..... ผู้รับมอบอำนาจ  
( นางสาวอาภาธิณี วรรณเทพ )

ลงชื่อ..... พยาน  
( นางสาวหญิง เขาวะวนิชย์ )

ลงชื่อ..... พยาน  
( นางสาวดารณี ไตรรัตน์วราภรณ์ )



Handwritten signature and initials at the bottom right.



**บัตรประจำตัวประชาชน Thai National ID Card**  
 เลขประจำตัวประชาชน 3 1009 03173 59 3  
 Identification Number

ชื่อและชื่อสกุล นาย ชาน ช่างวณิช  
 Name Mr. Chan  
 Last name Chaovawanich  
 เกิดวันที่ 25 มี.ค. 2506  
 Date of Birth 25 Mar. 1963  
 ศาสนา พุทธ

ที่อยู 693 ซ.บางนาตราด 56 แขวงบางนาใต้  
 เขตบางนา กรุงเทพมหานคร  
 3 มี.ค. 2562  
 วันออกบัตร  
 3 Dec. 2019  
 Date of Issue

วันที่: 24 มี.ค. 2571  
 วันบัตรหมดอายุ  
 24 Mar. 2028  
 Date of Expiry

1047-03-12031440



BORA-10.7-04-2562



ประเทศไทย  
 THAILAND

ME2 - 1363062 - 98



**SPEED**  
 COMMERCIAL

ตามนี้

*[Handwritten signature]*



**บัตรประชาชนไทย Thai National ID Card**  
 หมายเลขบัตรประชาชน 1 3099 01232 43 6  
 Identification Number

ชื่อ นามสกุล น.ส. อพาธิณี กรรณเทพ  
 Name Miss Apathinee  
 นามสกุล กรรณเทพ  
 Last name Kannathep  
 เกิดวันที่ 5 ม.ค. 2539  
 Date of Birth 5 Jan. 1996

เลข 237 หมู่ที่ 2 ต.จันทรอ.เมืองนครราชสีมา  
 จ.นครราชสีมา  
 20 มี.ย. 2558  
 วันออกบัตร  
 20 Jun. 2015  
 Date of issue

4 ม.ค. 2567  
 วันหมดอายุ  
 4 Jan. 2024  
 Date of expiry

3091-02-08280063

บัตรประชาชนไทย  
 THAILAND

BORA-8.3-02



บัตรประชาชนไทย  
 THAILAND

JT2-0902890-69

**SPEED**  
 COMMERCIAL  
 SPEED COMMERCIAL CO., LTD.

อ.อริณี



Handwritten signature or initials.



เอกสารแนบท้ายสัญญาซื้อขายคอมพิวเตอร์  
“ครุภัณฑ์เครื่องคอมพิวเตอร์แบบพกพา” จำนวน ๒๒ เครื่อง  
ปีงบประมาณ พ.ศ. ๒๕๖๔

ผนวก ๕ บัญชีธนาคารกรุงเทพ จำกัด (มหาชน)  
เลขที่บัญชี ๐๘๗-๐-๒๒๖๗๕-๐  
จำนวน ๑ (หนึ่ง) หน้า



๓๓๓๓



บัญชีเงินฝากออมทรัพย์  
SAVINGS DEPOSIT ACCOUNT

0870226750

คำเตือนและเงื่อนไข

- สมุดฝากเป็นเอกสารสำคัญที่ใช้ในการเบิกเงินต้องเก็บรักษาไว้ในที่ปลอดภัยห้ามคนอื่นหยิบยื่นแก่ผู้อื่น หากสูญหายต้องแจ้งความและแจ้งธนาคารทราบทันที ถ้ามิได้แจ้งความให้ทราบโดยความเสียหายธนาคารจะไม่รับผิดชอบเงินต้นและดอกเบี้ยที่ได้รับ
- นำสมุดฝากและบัตรประชาชนหรือบัตรประชาชนที่ธนาคารออกให้มาแสดงทุกครั้งก่อนรับเงิน
- ยอดคงเหลือในสมุดฝากจะปรับลดเมื่อมีการถอนเงินฝากหรือชำระหนี้ของธนาคาร
- การแก้ไขรายการในสมุดฝากต้องทำโดยเจ้าหน้าที่ของธนาคารเท่านั้น
- ธนาคารจะแจ้งประวัติการปรับยอดเมื่อใดก็ตามที่เงินคงเหลือในสมุดฝากหรือเงินในบัญชีต่ำกว่าจำนวนเงินคงเหลือ

Guidelines and Conditions

- This passbook is an important document. It should be kept in a secure place and kept hidden from other persons. If the passbook is lost, the account holder should inform the Bank immediately. If the account holder fails to follow this advice, the Bank cannot be held liable for damages.
- Always bring this passbook and your ID card or other identification document when you make a deposit or withdrawal.
- The balance of the account will be deemed correct only if it is confirmed by the Bank with the corresponding records kept by the bank.
- A correction in the passbook record is valid only when accompanied by the signature of an authorized officer of the Bank.
- From time to time, the Bank will announce changes to deposit terms and conditions at its branches.

สาขา 0087  
Branch สาขา

บัญชีเลขที่  
Account No. 087-0-22675-0

ชื่อบัญชี

Account Name

戶口名稱

บจ. สปีด คอมเมอร์เชียล

เมื่อเปิดบัญชีเงินฝากออมทรัพย์นี้จะมีเงิน 50.00 บาท  
ในกรณีที่บัญชีเงินฝากออมทรัพย์นี้ยังคงคงเหลือเงิน  
2000.00 บาท จะได้รับดอกเบี้ยเงินฝากออมทรัพย์ 1 ปี  
ทะเบียนเลขที่ SC 44962371

  
Authorized Signature

๐๘๗๐๒๒๖๗๕๐

Bangkok Bank จำกัด  
ธนาคารกรุงไทย



๐๘๗๐๒๒๖๗๕๐

Handwritten signature



เอกสารแนบทำสัญญาซื้อขายคอมพิวเตอร์  
“ครุภัณฑ์เครื่องคอมพิวเตอร์แบบพกพา” จำนวน ๒๒ เครื่อง  
ปีงบประมาณ พ.ศ. ๒๕๖๔

ผนวก ๖ หลักประกันสัญญา  
จำนวน ๑ (หนึ่ง) หน้า



**SPEED**  
GENERAL

๐๗๓๖๓





เล่มที่ 209

เลขที่ 67

ใบเสร็จรับเงิน

กรมสอบสวนคดีพิเศษ กระทรวงยุติธรรม

วันที่ 10 เดือน กันยายน พ.ศ. 2564

ได้รับเงินจาก บริษัท สปีด คอมเมอร์เชียล จำกัด

ตามรายละเอียดดังนี้

รายการ	จำนวนเงิน
รับโอนหลักทรัพย์สัญญา ( ต่าครุภัณฑ์เครื่องคอมพิวเตอร์ 22 เครื่อง ) เลขที่สัญญา 82/2564 ลง 10 ก.ย. 64	24,129 -
ktb เงินฝากดomic รวม บาท	24,129 -

(ตัวอักษร) สอนมีสิ่งมีขึ้นนี้ร่องยี่สิบเก้าพันเก้าร้อย... ไว้เป็นการถูกต้องแล้ว

(ลงชื่อ) ... ผู้รับเงิน  
(ตำแหน่ง) (นายยุทธพงษ์ มงคลเสถียร) ...  
เจ้าพนักงานธุรการปฏิบัติงาน



๓๐๓๕๖๖